

RIEJU

Century 125ie

Bedienerhandbuch



 **RIEJU**
...for everyday adventure



EnMoto
Fahrzeughandelgesellschaft m.b.H.
Strassgangerstr. 433a
A-8054 Graz – Austria
Tel. +43 316 711044
Fax +43 316 711044-4
E-mail: info@enmoto.at
UID ATU38126201

VORWORT

Sehr geehrter RIEJU-Fahrer !

Sie haben sich für eines unserer RIEJU-Schaltfahrzeuge entschieden, wofür wir Ihnen danken, und Sie herzlich in der Familie der Rieju-Fahrer willkommen heißen. Damit Sie sich an einer sicheren und vergnüglichen Fahrt erfreuen können, machen Sie sich vor der ersten Ausfahrt gründlich mit diesem Handbuch vertraut. Ihre Sicherheit hängt nicht nur von Ihrer Aufmerksamkeit und der Beherrschung des Fahrzeuges ab, sondern auch vom technischen Zustand des Fahrzeuges. Eine Kontrolle vor jeder Ausfahrt sowie die regelmäßige Wartung sind daher sehr wichtig. Die Qualität jedes einzelnen Fahrzeuges wird von Rieju garantiert.

Anmerkung:

Die Informationen und Vorgaben in diesem Handbuch sind lediglich Empfehlungen - Änderungen vorbehalten.

WICHTIGE HINWEISE

- Fahrer und Beifahrer
Das Fahrzeug ist konzipiert für einen Fahrer und einen Beifahrer.
Überschreiten Sie niemals die maximale Gewichtskapazität wie folgt:
Maximale Belastung: 150kg einschließlich 5kg für Gepäckträger.

Achten Sie besonders auf die folgenden Warnpunkte im Handbuch:



WARNUNG: Weist auf eine starke Möglichkeit von schweren Verletzungen oder Tod hin, wenn die Anweisungen nicht befolgt werden.



VORSICHT: Weist auf eine mögliche Beschädigung des Geräts und/oder möglichen Verletzungen des Fahrers hin, wenn die Anweisungen nicht befolgt werden.



HINWEIS: Weist auf eine mögliche Beschädigung des Geräts hin, wenn die Anweisungen nicht befolgt werden.

Inhalt

SICHERES FAHREN MIT IHREM MOTORRAD.....	6
ALLGEMEINE INFORMATIONEN.....	8
FAHRZEUGTEILE.....	8
STEUERUNG.....	11
ARMATURENBRETT.....	12
Zündschlüssel und Lenkschloss.....	15
Bedienelemente am Lenker - Links.....	16
Bedienelemente am Lenker - Rechts.....	17
Benzintank.....	18
Hintere Stoßdämpfer.....	19
Kühlsystem.....	20
STEUERELEMENTE.....	21
Betrieb der Schaltung.....	21
Betrieb der Bremsen.....	22
Betrieb des Elektrostarters.....	23
Bedienung der Tachofunktionen.....	24
<i>Einstellung der Uhrzeit.....</i>	<i>24</i>
<i>Zurückstellung der Tageskilometer (TRIP).....</i>	<i>24</i>
Werkzeuge.....	25
Periodische Inspektion.....	26
Wartung während der Zeit des Einfahrens.....	26
Öl und Schmierung.....	27
Zündkerze.....	28
Ketteneinstellung und Spannung.....	29
Wartung von den Reifen.....	30

Batterie und Sicherung	30
REINIGUNG	31
TECHNISCHE DATEN.....	32

SICHERES FAHREN MIT IHREM MOTORRAD

FAHRVORSCHRIFTEN FÜR IHRE SICHERHEIT:

Lesen Sie bitte dieses Handbuch gründlich und sorgfältig



WARNUNG!

Motorradfahren erfordert besondere Konzentration, um die Sicherheit zu gewährleisten. Machen Sie sich mit diesen Anforderungen vertraut, bevor Sie losfahren.

- Machen Sie immer eine Inspektion vor der Fahrt, bevor Sie den Motor starten. Sie können so Unfälle oder Geräteschäden verhindern.
- In den meisten Ländern ist eine spezielle Fahrprüfung oder ein Führerschein erforderlich. Stellen Sie sicher, dass Sie qualifiziert sind, bevor Sie fahren. **VERLEIHEN** Sie Ihr Fahrzeug **NIEMALS** einem unerfahrenen Fahrer.
- Sie sollten ständig wachsam und gut ausgerüstet sein, um Unfälle zu vermeiden:
 - Tragen Sie helle oder reflektierende Bekleidung
 - Fahren Sie nicht im "toten Winkel" eines anderen Kraftfahrzeuges
 - Biegen Sie nicht ohne ausreichendem Sicherheitsabstand eines entgegenkommenden Fahrzeuges ab.
 - Beachten Sie alle Verkehrsregeln und Vorschriften
 - Beachten Sie die Geschwindigkeitsbegrenzungen und fahren Sie **NIEMALS** schneller als es die Streckenabschnitte erlauben.
 - Bevor Sie in einer Kreuzung abbiegen oder einen Spurwechsel durchführen möchten, geben Sie dieses Vorhaben frühzeitig den anderen Verkehrsteilnehmern durch Blinkersetzung bekannt.
- Seien Sie besonders vorsichtig an Kreuzungen, Parkplatzeinfahrten und -ausfahrten.
- Denken Sie immer daran, mit beiden Händen am Lenker zu fahren und beide Füße auf den Fußraster des Fahrzeuges zu halten. Auch der Beifahrer sollte beide Hände an den vorgesehenen Haltebügeln und beide Füße auf den hinteren Fußrastern setzen.

SCHUTZBEKLEIDUNG

- Tragen Sie aus Sicherheitsgründen immer einen Helm mit Visier oder einer Staubschutzbrille und Schutzkleidung. Ihr Beifahrer braucht denselben Schutz.

- Tragen Sie keine lose Kleidung, die sich an den Hebeln, Rädern usw. verfangen könnte.

NACHBAU DES FAHRZEUGES



WARNUNG: Das willkürliche Nachrüsten von Zubehör oder das Entfernen von Originalteilen kann das Fahren unsicher machen und ist auch nicht strafezulässig. Der Benutzer muss alle Gesetze und Vorschriften in Bezug auf das Fahrzeug und Verkehr beachten.

BELADUNG DES FAHRZEUGES

WARNUNG: Das Hinzufügen von Zubehör und Ladung kann die Stabilität, die Leistung und die Betriebsgeschwindigkeit des Fahrzeugs beeinträchtigen.

- Halten Sie das Gewicht von Ladung und Zubehör niedriger und in der Nähe der Fahrzeugmitte. Belasten Sie beide Seiten gleichmäßig, um das Gleichgewicht zu behalten. Da das Gewicht weiter vom Schwerpunkt des Fahrzeugs entfernt ist, wird die Handhabung proportional beeinflusst.
- Passen Sie den Reifendruck und die Hinterradfederung an das Gewicht und die Fahrbedingungen an.
- Stellen Sie sicher, dass die Ladung am Fahrzeug befestigt ist.
- Befestigen Sie keine Gegenstände an Lenker, Gabel oder Kotflügel. Andernfalls kann eine instabile Handhabung oder eine langsame Lenkreaktion auftreten.
- Das maximale Ladegewicht des Motorrads beträgt 150 kg. Bitte das Fahrzeug nicht überladen.

ZUBEHÖR

Original Zubehör von RIEJU wurde speziell für das Fahrzeug entwickelt und getestet. Da das Werk nicht alle anderen Zubehörteile prüfen kann, sind Sie persönlich für die Auswahl, Installation und Verwendung von Zubehör verantwortlich, das nicht von der Firma hergestellt wurde. Befolgen Sie immer die folgenden Sicherheitsregeln:

- Kontrollieren Sie das Zubehör sorgfältig um sicherzustellen, dass es keine Lichter verdeckt, die Bodenfreiheit oder den Schräglagenwinkel verringert oder den Federweg, den Lenkweg oder den Steuerbetrieb begrenzt.
- Fügen Sie keine elektrischen Geräte hinzu, die die Stromkapazität des Fahrzeugs überfordern.

ALLGEMEINE INFORMATIONEN

FAHRZEUGTEILE

Fahrgestellnummer und Motornummer:

Bitte füllen Sie die Fahrgestellnummer und den Motornummer Ihres Fahrzeugs in das Feld unten ein. Diese Nummern sind wichtig und müssen im Fahrzeugregistrierungsdokument der Maschine aufgezeichnet werden.

- Die Nummer befindet sich auf der rechten Seite des vorderen Rahmens (Steuerkopf) eingestanzt. Dies ist einzigartig für jede Maschine. Diese Fahrgestellnummer sollte bei der Beantragung von Garantieleistungen oder Originalersatzteilen von Rieju angegeben werden.



- Die Seriennummer des Motors befindet sich oben auf der Rückseite des Motors. Die Motornummer dient als Referenz, wenn Ersatzteile vom Händler angefordert werden.



Fahrgestellnummer	
Motornummer	

- ① Vorderer Kotflügel
- ② Scheinwerfer
- ③ Lenker
- ④ Vorderrad
- ⑤ Vorderer Stoßdämpfer
- ⑥ Vorderradbremse
- ⑦ Auspuff
- ⑧ Hinterradbremse
- ⑨ Hinterrad





- ① Heckleuchte
- ② Hinterer Stoßdämpfer
- ③ Sitzbank
- ④ Benzintank
- ⑤ Seitenständer
- ⑥ Haltegriff
- ⑦ Schalthebel

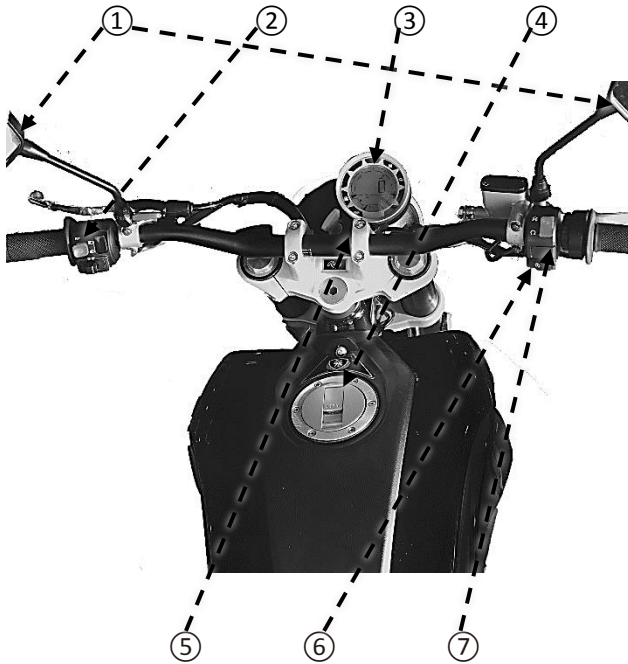

- ① Rückspiegel
- ② Lichtschalter, Blinkerschalter, usw.
- ③ Display
- ④ Tankdeckel (sperrbar)
- ⑤ Zündschloss
- ⑥ Startknopf, Notausschalter, usw.
- ⑦ Gasgriff

STEUERUNG

ARMATURENBRETT

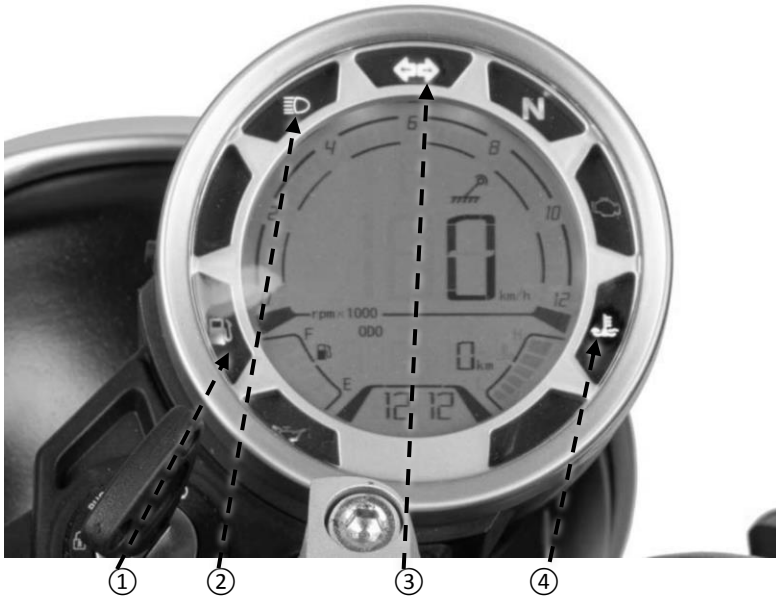

① Tankanzeige Leer



Dieses Licht schaltet sich ein, wenn der Benzinstand unter der Reserve liegt.

② Fernlichtanzeige



Leuchtet wenn der Scheinwerfer im Fernlichtmodus arbeitet.

③ Blinker Anzeige



Blinkt wenn die Blinklichter eingeschaltet sind.

④ Temperaturwarnleuchte



Weist auf eine übermäßige Erhöhung der Motorbetriebstemperatur hin, möglicherweise aufgrund eines Motorfehlers oder einer zu niedrigen Kühlflüssigkeit im Kühler.



ACHTUNG: Verwenden Sie das Motorrad NICHT wenn diese Warnleuchte brennt, da dies zu schweren Schäden am Motor führen kann. Besuchen Sie Ihren RIEJU-Händler so schnell wie möglich.



⑤ **Öldruckwarnleuchte** 

Dieses Licht schaltet sich ein, wenn der Ölstand unter der Reserve liegt.



ACHTUNG: Verwenden Sie das Motorrad NICHT wenn diese Warnleuchte brennt, da dies zu schweren Schäden am Motor führen kann. Besuchen Sie Ihren RIEJU-Händler so schnell wie möglich.

⑥ **Leerganganzeige** 

Leuchtet wenn das Fahrzeug sich in Leer Gang befindet.

⑦ **Motorwarnleuchte** 

Wenn das Symbol leuchtet bedeutet es, dass das Steuergerät ein Motorproblem erkannt hat. Gehen Sie so schnell wie möglich zu einem RIEJU-Händler.



ACHTUNG: Verwenden Sie das Motorrad NICHT wenn diese Warnleuchte brennt, da dies zu schweren Schäden am Motor führen kann. Besuchen Sie Ihren RIEJU-Händler so schnell wie möglich.

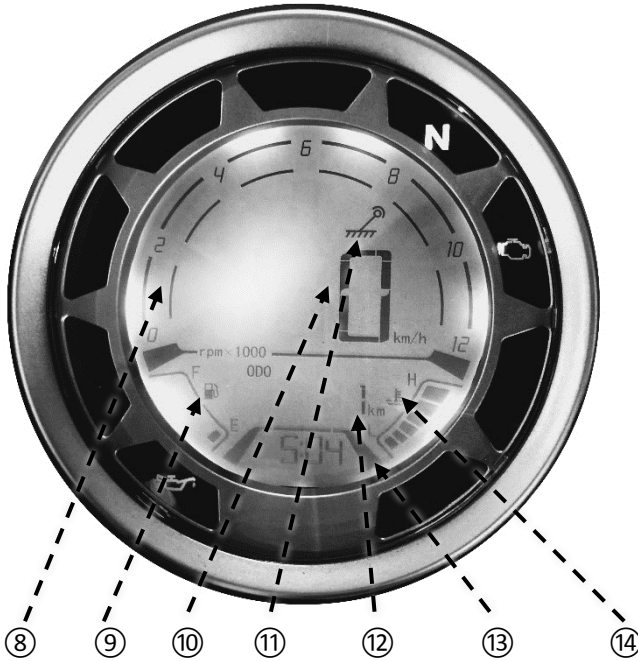

⑧ **Drehzahlmesser**

Zeigt die Drehzahl (rpm) des Motors an.

⑨ **Tankanzeige**

⑩ **Geschwindigkeitsanzeige**

Zeigt die Geschwindigkeit in km/h an.

⑪ **Seitenständer Anzeige** 

Das Symbol sieht man, wenn der Seitenständer benutzt wird.

⑫ **Tageskilometerzähler**

⑬ **Digital Uhr**

⑭ **Temperaturanzeige des Motors**

Zündschlüssel und Lenkschloss



① Zündschlüssel ist eingeschaltet

Wenn der Zündschlüssel sich auf  befindet, ist das Zündsystem eingeschaltet und der Schlüssel kann nicht bewegt werden.

② Zündschlüssel ist ausgeschaltet

Wenn der Zündschlüssel sich auf  befindet, ist das Zündsystem ausgeschaltet und der Schlüssel kann bewegt werden.

③ Lenkradschloss

Um den Schloss zu betätigen, drehen Sie den Lenkerf nach links, stecken Sie den Zündschlüssel ein, drücken Sie und drehen Sie den Schlüssel 90° im Gegenuhrzeigersinn bis zu . Der Lenkkopf wird gesperrt und der Zündschlüssel kann entfernt werden.



WARNUNG!

Wenn Sie das Motorrad abstellen, blockieren Sie die Lenkung, um einen möglichen Diebstahl zu verhindern.

Bedienelemente am Lenker - Links

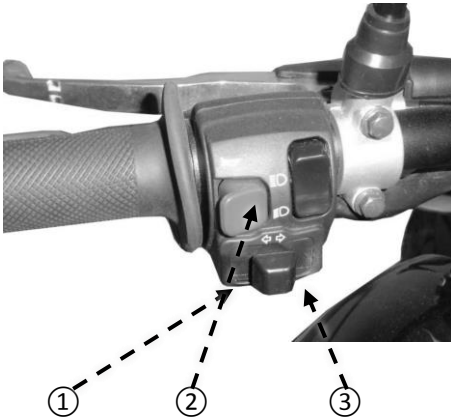

① Linker Blinkerschalter

Stellen Sie den Knopf auf ⇐, um den Blinker anzuschalten. Stellen Sie den Knopf auf die zentrale Position und drücken sie ihn, um den Blinker auszuschalten.

② Hupenknopf

Drücken Sie die Hupentaste um die Hupe zu betätigen.

③ Rechter Blinkerschalter

Stellen Sie den Knopf auf ⇒, um den Blinker anzuschalten. Stellen Sie den Knopf auf die zentrale Position und drücken sie ihn, um den Blinker auszuschalten.

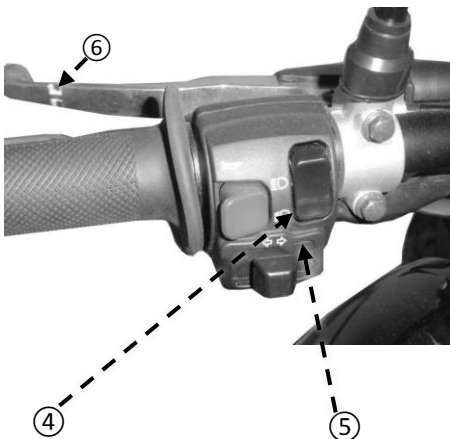

④ Fernlichttaste

Stellen Sie den Knopf auf  um das Fernlicht einzuschalten.

⑤ Abblendlicht-Taste

Stellen Sie den Knopf auf  um den Abblendlicht einzuschalten.

⑥ Kupplungshebel

Der Kupplungshebel befindet sich auf der linken Seite des Lenkers. Um es zu aktivieren, ziehen Sie den Hebel zum Griff oder Lenker.

Bedienelemente am Lenker - Rechts

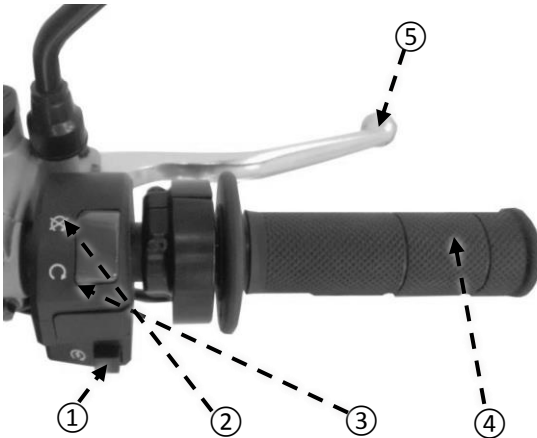

① Elektrischer Starterknopf

Um das Motorrad mit dem elektrischen Starter zu starten, drücken Sie die  Taste.

② Notausschalter

Stellen Sie den Schalter auf  und das Fahrzeug wird gestoppt.

③ Motor-Taste „AN“

Setzen Sie den Knopf auf  und das Zündsystem wird eingeschaltet.

④ Gasgriff

Drehen Sie den Hebel nach unten, um Gas zu geben.

⑤ Vorderer Bremshebel

Der vordere Bremshebel befindet sich an der rechten Seite des Lenkers. Um die Vorderradbremse zu betätigen, ziehen Sie den Hebel zum Lenker.

Benzintank

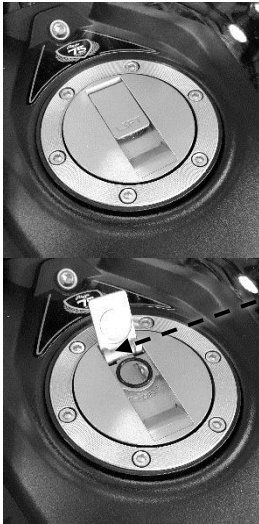

①

Die Kapazität des Benzintanks beträgt 9,5L.

Öffnung der Tankdeckel:

Öffnen Sie zuerst den Verschlussdeckel ①, stecken Sie den Zündschlüssel im Tankdeckel ein ② und drehen Sie den Schlüssel im Uhrzeigersinn um 90°

Schließung der Tankdeckel:

Drehen Sie den Deckel im Uhrzeigersinn, um ihn zu verschließen.



②



VORSICHT: Verwenden Sie nur Benzin mit 95 Oktan oder höher.



WARNUNG! Benzin ist hochentzündlich und hochexplosiv. Bei stillstehendem Motor, immer an einem belüfteten Ort tanken. Rauchen Sie nicht und lassen Sie keine offenen Flammen oder Funken in der Nähe.

Hintere Stoßdämpfer

Die Hinterradaufhängung besteht aus zwei gasunterstützten hydraulischen Stoßdämpfern ① mit separatem Gasbehälter. Die können über die Mutter an der Feder des Stoßdämpfers eingestellt werden.



Kühlsystem

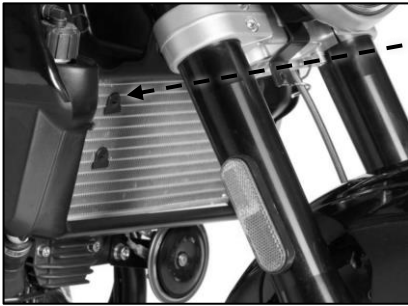

Der Kühler ① ist an der Vorderseite des Motorrades unterhalb des Scheinwerfers angebracht.



Um den Kühlmittelstand zu prüfen, lösen Sie den Ausgleichsbehälterdeckel ② und prüfen Sie den Kühlmittelstand. Wenn es leer ist, den Kühlerschlussdeckel lösen und bis zur Mitte des Ausgleichsbehälters auffüllen.



ACHTUNG! Öffnen Sie niemals die Oberseite des Kühlers, wenn der Motor heiß ist, da die siedende Flüssigkeit unter dem Druck entweichen könnte.



WARNUNG! Verwenden Sie nur Frostschutzmittel. Auf diese Weise kann vermieden werden, dass gefrierende Wasser die Wasserpumpe beschädigt und die Wasserleitung zerreißt. Füllen Sie kein Leitungswasser auf, da der Kalkgehalt den Heizkörper beschädigen könnte.

STEUERELEMENTE

Betrieb der Schaltung

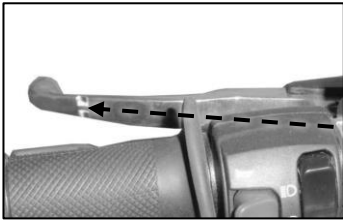

①

Die Kupplung bei diesem Motorrad ist manuell.

① Halten Sie den Kupplungshebel gedrückt, um den Gang zu wechseln. Wenn die Kupplung rutscht oder sich nicht vollständig lösen lässt, lassen Sie das Motorrad vom autorisierten Fachhändler reparieren.

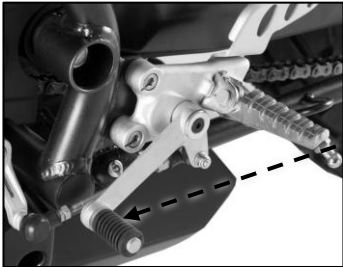

②

② Der Schalthebel, der sich unter dem linken Teil des Motors befindet, wechselt den Gang, indem der Fuß ganz nach unten gedrückt wird und dann wieder in seine ursprüngliche Position zurückgestellt wird. Um das Motorrad in den ersten Gang zu schalten, muss das Pedal nach unten gedrückt werden.

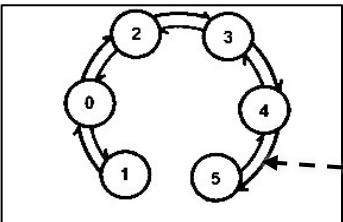

③

③ Die Reihenfolge der Gänge ist in der Figur angegeben.

Betrieb der Bremsen

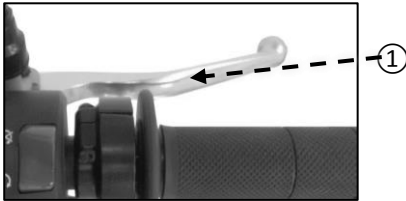

Vorderradbremse

Der vordere Bremshebel ① befindet sich an der rechten Seite des Lenkers und steuert die Vorderradbremse. Um die Vorderradbremse zu betätigen, ziehen Sie den Hebel zum Lenker.

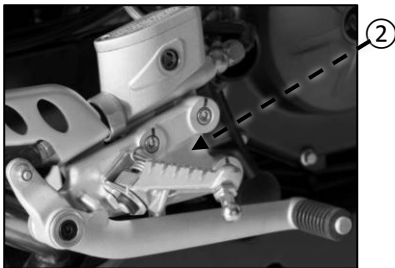

Hinterradbremse

Das hintere Bremspedal ② steuert die Hinterradbremse. Es befindet sich auf der rechten Seite des Motorrads. Um es zu betätigen, drücken Sie mit dem Fuß nach unten.



HINWEIS: Stellen Sie sicher, dass die Wartung des Bremssystems von einem offiziellen RIEJU-Händler durchgeführt wird.

Betrieb des Elektrostarters

Starten Sie das Motorrad wie folgt:

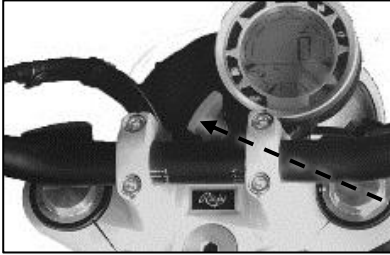

① Drehen Sie den Zündschlüssel an

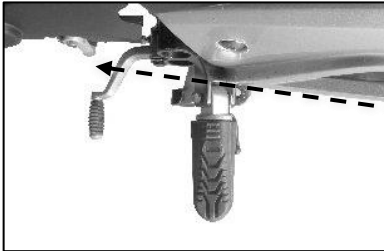

② Stellen Sie sicher, dass das Motorrad in Neutralgang ist.

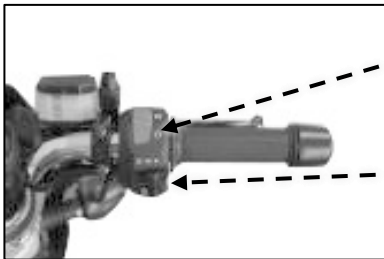

③ Vergewissern Sie sich, dass der Motorstopp-Schalter auf ON steht.

④ Drücken Sie den Startschalter, es ist nicht notwendig, das Gaspedal zu drehen

Bedienung der Tachofunktionen



① **Einstelltaste**

Drücken Sie die Taste, um die verschiedenen Funktionen zu betätigen. Man kann zwischen 3 Modi wählen:

1. Gesamtkilometer (ODO)
2. Tageskilometer Zähler (TRIP)
3. Drehzahlmesser

Einstellung der Uhrzeit

Beim Gesamtkilometer Modus (ODO)

②, drücken Sie die Einstelltaste länger als 3 Sekunden, um zum Programmiermodus zu gelangen.

Drücken Sie die Einstelltaste, um die Uhr (Stunden) einzustellen. Drücken Sie mehrmals, um die gewünschte Stunde zu wählen.

Drücken Sie die Einstelltaste länger als 3 Sekunden, um zum

Stellen der Minuten zu gehen.

Drücken Sie mehrmals, um die gewünschte Minute zu wählen. Es gibt 2 Minutenziffern zum Programmieren.



Zurückstellung der

Tageskilometer (TRIP)

Beim Tageskilometer Modus (TRIP),

drücken Sie die Einstelltaste länger als 3 Sekunden, um zum den Zähler auf „0000“ zu stellen.

Werkzeuge

Einige Werkzeuge* sind mit diesem Motorrad enthalten.



① ② ③ ④ ⑤

In der Toolbox stehen folgende Werkzeuge zur Verfügung:

- ① 22 Schlüssel
- ② 8-10 Schraubenschlüssel
- ③ Zündkerzenstecke
- ④ Schraubenzieher
- ⑤ Inbusschlüssel

*Die Ausstattung der Werkzeuge kann vom Werk geändert werden.

INSTANDHALTUNG UND WARTUNG

Periodische Inspektion

Einige Komponenten dieses Motorrads sind abgenutzt oder lösen sich nach einiger Zeit. Eine regelmäßige Wartung trägt dazu bei, dass Ihr neues Fahrrad mit Höchstleistung arbeitet. Fehlende regelmäßige Wartung kann die Sicherheit und Zuverlässigkeit Ihres Motorrads beeinträchtigen und die Lebensdauer des Motorrads verkürzen.

Pflegen Sie das Fahrzeug wie folgt:

1. Ein sauberes Motorrad und eine korrekte Schmierung sorgen für eine hohe Leistung des Motorrads.
2. Überprüfen Sie die korrekte Funktion des Kupplungsseils, es sollte ohne störende Geräusche reibungslos funktionieren.
3. Überprüfen Sie die korrekte Funktion der Bremsen.
4. Überprüfen Sie den korrekten Betrieb der Stoßdämpfer und der Gabel; korrekter Reifendruck und einwandfreie Funktion aller Elemente.
5. Pflegen Sie die Undurchlässigkeit aller elektrischen Verbindungen.
6. Überall die richtige Schmierung durchführen und auf Lecks prüfen.
7. Überprüfen Sie die gute Verbindung der Batterieklemmen.
8. Halten Sie Werkzeuge und Zubehör bereit und ohne Rost.

Wartung während der Zeit des Einfahrens

Die Zeit des Einfahrens ist für ein neues Fahrzeug sehr wichtig, da es sich unmittelbar auf die Lebensdauer auswirken wird.

Halten Sie die Motordrehzahl für die ersten 1000 km bei allen Geschwindigkeiten unter 6500 U / min. Die Beschleunigung in diesem Zeitraum sollte schrittweise erfolgen. Führen Sie die Fahrzeugwartung nach dem Einfahren durch, um die zukünftige Leistung und Haltbarkeit sicherzustellen.

Öl und Schmierung

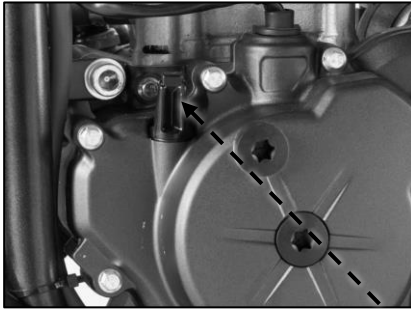

Um den Ölstand zu prüfen, muss der Motor kalt sein und das Motorrad waagrecht stehen.

Der Ölstand kann mit dem Ölmesstab ① unten rechts am Motor überprüft werden.

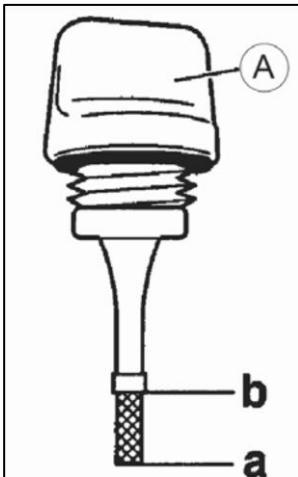

Ölstand prüfen und bei Bedarf auffüllen:

Schrauben Sie den Messstab (A) ab, wischen Sie ihn mit einem Tuch ab und legen Sie ihn wieder in die Führung. Dann entferne es wieder. Überprüfen Sie den Motorölstand: Der Ölstand sollte zwischen den beiden oberen Linien (b) mindestens (a) liegen. Wenn der Ölstand unter der Mindestmarke liegt, auf den richtigen Füllstand auffüllen.

Kontrollieren Sie regelmäßig den Ölstand

Typ	SJ 10W/40
Menge	1,0 ml (mit Filter) 1,1 ml (ohne Filter) 1,2 ml (ohne Filter, komplett leer)



VORSICHT!

Fahren mit dem Fahrrad bei einem minimalen Ölstand kann den Motor beschädigen. Diese Schäden sind nicht in der Garantie enthalten.

Zündkerze

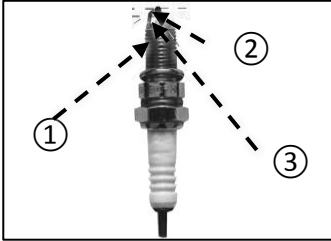

Zündkerzentyp: CR9EB

Entfernen Sie die Zündkerze und prüfen Sie:

- Eine graue Ablagerung auf der Zündkerze zeigt an, dass die Zündkerzenkappe überhitzt ist. Die Ursachen können sein:
- Falsche Zündkerze, Typ prüfen.
- Motorteile reiben aneinander, wodurch der Motor sich überhitzen kann.

① Überprüfen Sie den Abstand der Zündkerzenelektrode mit einem Messgerät, die Einstellung sollte 0,6 mm ~ 0,7 mm betragen.

② Seitenelektrode.

③ Der Isolator einer normalen Zündkerze sollte braun sein. Entfernen Sie die Zündkerze, wenn der Isolator braun ist bedeutet es dass der Motor gut funktioniert und die Zündkerze kein Problem hat.

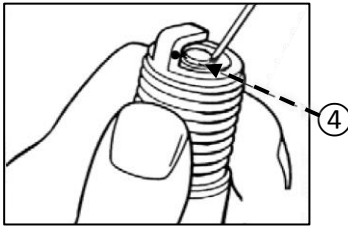

VORSICHT!

Achten Sie darauf, den Isolator nicht zu beschädigen, wenn Sie die Zündkerze reinigen. Verwenden Sie keine Metallbürste, um die Kohleablagerungen und Ablagerungen zu entfernen.

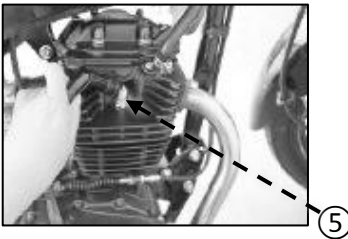

④ Lassen Sie die Zündkerze in Reinigungsmittel oder in Benzin für 5 bis 30 Minuten und entfernen Sie dann die Ablagerungen mit einer nichtmetallischen Bürste; schließlich mit Benzin waschen.

⑤ Setzen Sie die Dichtung auf die Zündkerze in ihre Position von Hand auf und ziehen Sie sie mit einem Steckschlüssel fest.

Ketteneinstellung und Spannung

Die Kette dient zur Übertragung der Ausgangsleistung, die beim Betrieb des Fahrzeugs eine wichtige Rolle spielt. Die Kette muss also gut gewartet sein.

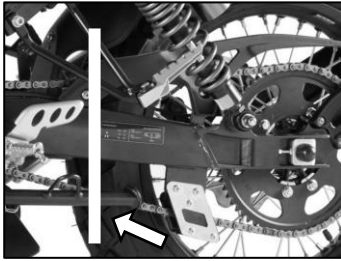

Ketteneinstellung

Das Motorrad muss mit seinen Rädern senkrecht auf dem Boden stehen.

Die Kette muss in der Mitte zwischen dem Ausgangszahnrad und dem hinteren Kettenrad auf eine Toleranz von 30 bis 40 mm eingestellt werden (siehe Bild).



HINWEIS: Die Kette sollte in perfekter Sauberkeit gehalten werden und sollte jede Woche geschmiert werden.

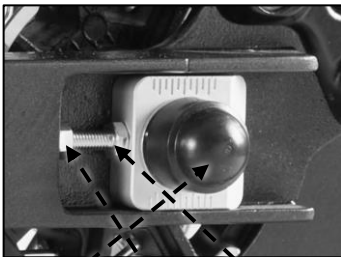

① ② ③

Kettenspannung

Um die Kette auf die richtige Spannung einzustellen, müssen Sie die folgenden Schritte auf beiden Seiten des Rades durchführen:

1. Das Getriebe auf Neutral stellen und die Muttern ① und ② lösen.
2. Mit den Schrauben ③ die Kettenspannung einstellen und sicherstellen, dass auf beiden Seiten der Achse immer der gleiche Abstand ist. Verwenden Sie dazu die Regelzeichen des Schwenkarms.
3. Stellen Sie die Position ein, indem Sie die zwei Muttern ② einstellen und ziehen Sie die Mutter ① fest, die die Hinterradachse sichert

Reinigung und Schmierung der Kette

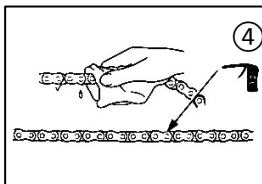

Wenn sich während der Fahrt Sand und Schmutz in der Kette befinden, reinigen Sie die Kette häufig.

- ④ Fügen Sie Schmiermittel in die Kette ein.

Wartung von den Reifen

Der richtige Reifendruck sorgt für Komfort und Fahrstabilität und verlängert zudem die Lebensdauer des Motorrads.



- ① Überprüfen Sie den Innendruck der Reifen und überprüfen Sie deren Zustand. Ersetzen Sie die Reifen nach Bedarf.
- ② Überprüfen Sie die Verformung des Rades und wechseln Sie das Rad wenn nötig.

Größe	Vorne	100-90-18 56 P
	Hinten	130/80-17 65P
Druck	Vorne	190 kPa 1,90 bar
	Hinten	210 kPa 2,10 bar

Batterie und Sicherung

Die Batterie befindet sich unter dem Tank. Dieser Batterietyp ist wartungsfrei, 12V-6A, YTX7A-BS. Die Sicherung befindet sich neben der Batterie.

HINWEIS



Im Fall ein elektrisches Problem besuchen Sie einen offiziellen RIEJU-Händler.

REINIGUNG

Häufige und gründliche Reinigung Ihres Motorrads verbessert seine Leistung und verlängert die Lebensdauer seiner Komponenten.

Reihenfolge der Reinigung:

1. Den Abgasrohrauslass / Einlass abdecken, um zu verhindern, dass Wasser in das System eindringt.
2. Kontrollieren, dass die Zündkerze und alle Kappen fest sitzen.
3. Wenn der Motor stark verschmutzt ist, ein Entfettungsmittel anwenden.
4. Entfernen Sie das Entfettungsmittel zusammen mit dem Schmutz mit einer Niederdruckwasserquelle wie einem Schlauch.
5. Nachdem alle Verschmutzungen abgewaschen sind, reinigen Sie die Oberflächen mit warmem Wasser und milder Spülmittelseife.
6. Entfernen Sie Seife und mit kaltem Wasser und trocknen Sie alle Oberflächen. Reinigen Sie den Sitz mit Vinyl-Polsterreiniger.
7. Nach dem Reinigen, den Motor starten und einige Minuten im Leerlauf laufen lassen. Dadurch werden alle Komponenten vollständig getrocknet und gleichzeitig alle Anschlüsse frei von Feuchtigkeit.

TECHNISCHE DATEN

Artikel		Beschreibung
Länge × Breite × Höhe		2025 mm × 835 mm × 1050 mm
Radstand		1360 mm
Bodenfreiheit		155 mm
Gewicht		133 kg
Max. Belastung		167 kg
Motormodell		APR158MI-P
Motortyp		Einzyylinder, 4-Takt wassergekühlte, unterlegte Nockenwelle, einzelne Ausgleichswelle
Motor	Bohrung × Hub	58 mm x 47 mm
	Kapazität des Zylinders	125 cm ³
	Kompressionsrate	12: 1
	Vergaser	Elektrische Einspritzung
	Luftfilter	Schwammkern
	Schmierung	Durch Öl
	Starter	Electrisch
	Max. Leistung/entsprechende Drehzahl	10 kW/9750 rpm
	Max. Drehmoment/entsprechende Drehzahl	10.5 Nm/8000 rpm
Fahreigenschaften	Max. Geschwindigkeit	99 km/ h
	Stoßdämpfer vorne / hinten	Hydraulische Feder
Reifengröße / Druck	Vorne	100/90-18/ 1,90 bar
	Hinten	130/80-17/ 2,10 bar

Artikel		Beschreibung
Übertragung	Kupplung	Manuell, mehrfach, nass
	Übertragung	Manuell
	Felge	Aluminiumlegierung
Bremsen	Vorderbremse	Disk
	Hinterbremse	Disk
Elektrisches System	Zündung	C.D.I. ohne Zündungskontakt
	Zündkerze	NGK CR8EB
	Spiel der Zündkerze	0.6mm~0.7mm
	Batterie	12V6Ah
	Sicherung	10A
	Scheinwerfer	Fernlicht, Abblendlicht: 12V 60/55W H4
	Stopplicht	LED
	Blinker	LED
	Blinkeranzeige	Im Armaturenbrett integriert
	Lichtanzeiger	Im Armaturenbrett integriert
	Positionslicht	12V 60/55W H4
Kraftstoff	Tankinhalt	9,5 L
	Motoröl	1000 - 1200 mL
	Motoröl Typ	SJ 10W/40
	Wirtschaftlicher Kraftstoffverbrauch	2,6 L/100 km

