



# *Bedienerhandbuch* *K-XCT125i & 300iABS*



H. Graz Fnr. 798211

**EnMoto**  
Fahrzeughandelgesellschaft m.b.H.  
Strassgangerstr. 433a  
A-8054 Graz - Austria  
Tel. + 43 316 711044  
Fax + 43 316 711044-4  
E-mail: [info@enmoto.at](mailto:info@enmoto.at)  
UID ATU38126201

**Sehr geehrter KYMCO – Fahrer,**

wir freuen uns, dass Sie sich für ein Fahrzeug unserer Marke entschieden haben und begrüßen Sie herzlich im großen Kreise der KYMCO – Fahrer.

Dieses Handbuch beinhaltet Hinweise über die richtige Handhabung, Inspektionen und Wartungsintervalle Ihres KYMCOs. Zu Ihrer Sicherheit und um ein komfortables Fahren zu gewährleisten, empfehlen wir Ihnen, dieses Handbuch vor der ersten Benutzung sorgfältig durchzulesen.

Voraussetzungen für ein einwandfreies Funktionieren Ihres Fahrzeuges, für Erhaltung des Fahrzeugwertes und des Gewährleistungsanspruches sind die fachgerechte Wartung, die Befolgung aller in diesem Handbuch festgelegten Pflege – und Fahrhinweise sowie die fristgerechte Durchführung von Inspektionen durch autorisierte Verkäufer.

**Wir wünschen Ihnen allzeit gute und unfallfreie Fahrt.**

Diese Bedienungsanleitung enthält die zum Zeitpunkt der Drucklegung verfügbaren Informationen und den jeweiligen Stand der Technik. Der Verfasser behält sich vor, ohne vorherige Ankündigung, Inhalte, Abbildungen, Schriften sowie technische Inhalte ohne rechtsverbindliche Verpflichtungen und ohne vorherige Ankündigung zu ändern.

**Ihr autorisierter Verkäufer möchte Sie umfassend beraten und Ihr Fahrzeug kompetent warten.**

**Hier einige Tipps für einen reibungslosen Ablauf, falls eine Inspektion oder eine Reparatur durchgeführt werden soll:**

1. Lassen Sie Ihr Fahrzeug ausschließlich bei einem autorisierten Verkäufer warten.
2. Sprechen Sie Termine mit dem Werkstattleiter ab.
3. Erläutern Sie die durchzuführenden Arbeiten direkt am Fahrzeug oder erstellen Sie eine Liste.
4. Wenn Ihnen im Gespräch mit Ihrem Werkstattleiter noch etwas unklar bleibt, fragen Sie, bis alles geklärt ist.
5. Erteilen Sie klare Aufträge.
6. Fragen Sie vorher nach den voraussichtlichen Kosten.
7. Hinterlegen Sie Ihre Telefonnummer, damit der Werkstattleiter Sie erreichen kann, falls Rückfragen notwendig sind.
8. Setzen Sie eine Preisgrenze für eventuelle Zusatzarbeiten.
9. Sprechen Sie bei eventuellen Unklarheiten offen mit Ihrem **autorisieren Verkäufer**.
10. Halten Sie die **regelmäßigen Inspektionsintervalle Ihres autorisierten Verkäufers ein**.

### **Pflegeanleitung.**

Durch aggressive Schadstoffe in der Luft und durch Streusalzwirkungen sind alle Teile eines Krafrades vergleichsweise stark korrosionsgefährdet. Es obliegt dem Benutzer, das Fahrzeug ausreichend vor diesen Einflüssen zu schützen. Dies dient zur Erhaltung von Fahrzeugwert und Gewährleistungsanspruch.

Der beste Schutz vor Korrosion ist eine gründliche Reinigung aller Fahrzeugteile. Salzreste und Schmutz sind dabei restlos zu entfernen. Verwenden Sie aber keine Hochdruckreiniger – Wasserpartikel könnten zu Kontaktproblemen in der elektrischen Anlage führen.

Unlackierte Aluminiumteile wie etwa Motor und Getriebegehäuse müssen im Winter mit einem Korrosionsschutzmittel überzogen werden, das über längere Zeit Schutz bietet.

Vorhandene Korrosionsflecken auf Aluminium können mit einer mit Seifeneinlage versehenen Stahlwolle beseitigt werden.

Blanke Metallteile müssen mit einer Chrompolitur gereinigt und geschützt werden.

Zur Pflege lackierter Verkleidungsteile verwenden Sie bitte Pflegemittel für Autokarosserien.

Sitzbänke, Instrumentenverkleidungen, Blinker, Rücklicht und Wetterschutzscheiben/

Verkleidungsscheiben sowie stark haftender Schmutz und Insekten sind mit einem

Insektenentferner (nicht mit einem Insektenschwamm – es kann zu Kratzern kommen) zu behandeln. Wetterschutzscheiben/ Verkleidungsscheiben dürfen nie trocken abgewischt werden.

Für Gummianbauteile sind besondere Gummipflegemittel zu verwenden, um Rissbildungen zu vermeiden. Reifen bedürfen keiner besonderen Pflege, sie werden lediglich mit Wasser gereinigt.

Ihr **autorisierter Verkäufer** berät Sie gerne bei der Auswahl der entsprechenden Reinigungs- und Pflegeartikel.

## Sicherheitstipp

### 1.1 Bekleidung

- Eng anliegende und bequeme Kleidung ist Voraussetzung für sicheres Fahren.
  - Das Beachten der Verkehrsregeln und vorsichtiges Fahren erhöht die Sicherheit.
1. Helm tragen und immer festziehen.
  2. Die Ärmel von Hemden und Jacken sollen geschlossen sein.
  3. Geeignetes Schuhwerk tragen (keine Stöckelschuhe oder Sandalen).
  4. Beim Fahren immer beide Hände am Lenker lassen

#### →Achtung

- Niemals mit zu langer oder zu weiter Kleidung fahren.
- Bei laufendem Motor und auch nach abstellen des Fahrzeuges den Auspuff nicht berühren (Verbrennungsgefahr). Auch beim Abstellen darauf achten, dass keine Gegenstände an den Auspuff gelangen.

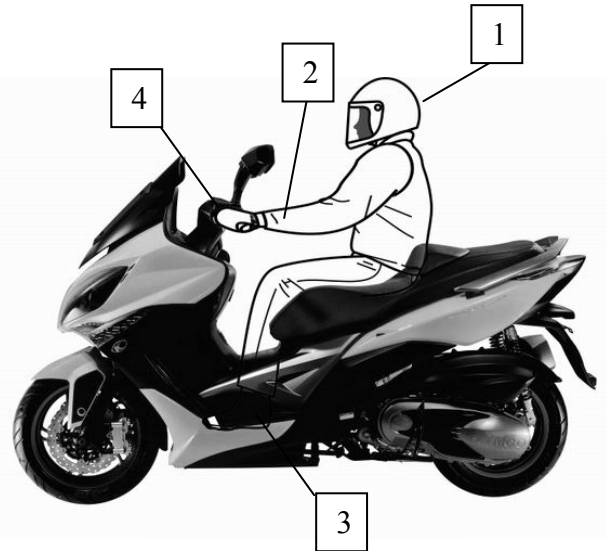

### 1.2 Fahrweise

- Das Fahrverhalten eines Zweirades wird durch die Sitzposition und Beladung stark beeinflusst. Bei der Gewichtsverteilung sollte der Schwerpunkt immer zur Mitte eines Fahrzeuges ausgerichtet sein, so erhält man ein sicheres und neutrales Fahrverhalten.
- Bei Kurvenfahrten sollte sich der Fahrer mit dem Fahrzeug in die Kurve legen.

### 1.3 Zuladung Transportieren

- Gepäck muss fest verstaut und befestigt werden, so dass es weder verrutschen noch herunterhängen kann.
- Gegenstände dürfen nicht über das Fahrzeug hinausragen, um eine Gefährdung anderer auszuschließen.
- Das zulässige **Gesamtgewicht** und die Achslasten dürfen nicht überschritten werden.
  1. Max. Zuladung Staufach unterm Sitz: 5kg.
  2. Max. Zuladung Gepäckträger: 5kg.



**2. Anbauteile / Bedienelemente**

- (1) Zündschloss
- (2) Handbremshebel links
- (3) Blinker links vorne
- (4) Scheinwerfer
- (5) Kraftstofftankdeckel
- (6) Sitzbank
- (7) Blinker links hinten
- (8) Rücklicht
- (9) Luftfilterkasten
- (10) Seitenständer



- (11) Gepäckträger
- (12) Batterie & Sicherungen
- (13) Blinker rechts hinten
- (14) Fußraster
- (15) Auspuff
- (16) Ölmesstab
- (17) Handbremshebel rechts
- (18) Motorabstellschalter  
(Engine Stop)
- (19) Blinker rechts vorne
- (20) Scheinwerfer



## 2.1 Position der Fahrgestellnummer- und der Motornummer



Eingestanzte Fahrgestellnummer



Motornummer

(im Helmloch auf der Vorderseite unter der Gummiabdeckung „VIN“)

## 3. BEDIENUNGSHINWEISE

### 3.1 ZÜND- LENKERSCHLOSS



Der Stromkreis der Zündung wird eingeschaltet, Motor kann gestartet werden.



Der Motor und die gesamte elektrische Anlage wird abgeschaltet – kein Fahrbetrieb möglich.



Zum Öffnen der Sitzbank den Schlüssel nach links drehen.



**Lenkerschloss sperren** – Lenker ganz nach links einschlagen, den Schlüssel eindrücken und gleichzeitig nach links drehen, ggf. Lenker leicht hin und her bewegen. Lenkerschloss ist gesperrt und die elektronische Anlage ist abgeschaltet, der Schlüssel kann abgezogen werden.

#### **Lenkerschloss entriegeln:**

Durch Zurückdrehen des Schlüssel auf die Position 2 bzw. auf 1

#### **ACHTUNG:**

- Nach Abziehen des Schlüssels immer die Verriegelung des Lenkers überprüfen.
- Nur bei abgestelltem Fahrzeug auf Absperrstellung drehen (Unfallgefahr durch blockierende Lenkung während der Fahrt).
- Schlüssel nach Abstellen immer abziehen.

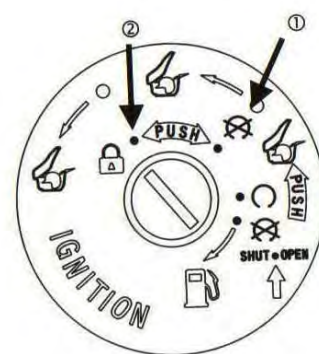

### 3.2 ZÜNDSCHLOSSSCHUTZ

Der Roller ist mit einer Zündschloss / Verschlussblende ausgestattet.

#### Zündschloss / Verschlussblende schließen

Zum Verschließen des Blendenverschlusses die gelbe Taste **SHUT (1)** drücken.



#### Zündschloss / Verschlussblende öffnen

Zum Öffnen den Blendenschlüsselschlüssel mit dem Schlüsselstern (2) in das Zündschloss (3) einführen (wie abgebildet). Den Zündschlüssel nach rechts drehen, dann öffnet sich der Blendenschluss.

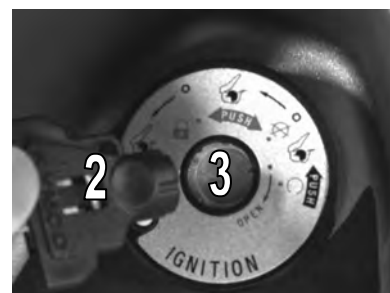

### 3.3 LICHTSCHALTER

(1) Bei dieser Schalterstellung ist die gesamte Beleuchtung ausgeschaltet.

Stand-/Positionslicht, Rücklicht mit Kennzeichenbeleuchtung und Instrumententafelbeleuchtung sind eingeschaltet.

Beleuchtung und Fahrlicht (Fern- oder Abblendlicht) sind eingeschaltet.



### 3.4 ANLASSERSCHALTER

(2) Schalter für Elektrostarter

#### ACHTUNG:

Schalter nicht betätigen wenn der Motor bereits läuft, dies führt zu Schäden.

### 3.5 MOTORABSTELLSCHALTER

Der Schalter befindet sich auf der rechten Seite des Lenkers und das Symbol mit dem Kreis (3) bedeutet, dass der Motor betriebsbereit ist. In der anderen Stellung ist der Motor ausser Betrieb. Dieser Schalter ist in erster Linie als Sicherheits- oder Notschalter gedacht.



### 3.6 WARNBLINKSCHALTER

(4) Warnblinkschalter betätigen:

**ON** – Warnblinkanlage in Betrieb. Kontrollleuchte Blinker links/rechts im Kontrollleuchtenfeld blinkt.

**OFF** – Warnblinkanlage ausser Betrieb



### 3.7 HUPENKNOPF / BLINKERSCHALTER

Hupe und Blinker funktionieren nur bei Zündschloss „ON“ (Motor muss nicht laufen).

- Fahrtrichtungswechsel rechts: Blinkerschalter (1) nach rechts schieben.
- Fahrtrichtungswechsel links: Blinkerschalter (1) nach links schieben.
- Blinkerschalter drücken: um den Blinker abzuschalten.
- Hupenknopf (2).

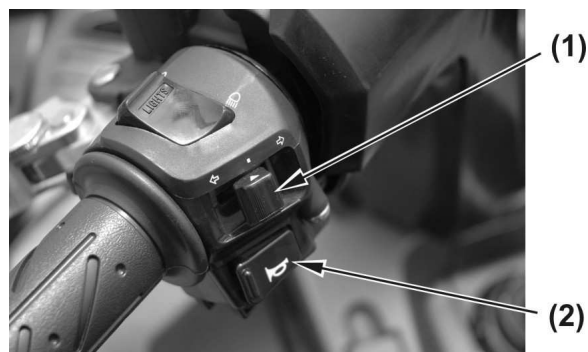

### 3.8 AUF-/ ABBLENDSCHALTER, LICHTHUPENKNOPF

Fernlicht: In dieser (3) Position eingeschaltet.

Abblendlicht: Für die Funktion von Fern-/Abblendlicht muss der Motor nicht laufen und der Lichtschalter auf  stehen.

PASSING: Lichthupe (4) nur als Warnsignal benutzen. Das Fernlicht leuchtet jeweils für die Dauer der Betätigung auf.



#### **ACHTUNG:**

Der Blinker stellt sich **nicht** automatisch zurück, deshalb nicht vergessen, abzuschalten (Knopf muss gedrückt werden)

### 3.9 SITZSCHLOSS / STAUFACH

- Um die Sitzbank zu öffnen, den Schlüssel in das Zündschloss in Pos (1) stecken. Schlüssel nach links drehen, die Sitzbank entriegelt sich.
- Danach den Sitz aufklappen (Kontrollleuchte „MET-IN“ und Innenbeleuchtung des Staufaches leuchtet). Sitzbank rastet ein.
- Maximale Zuladung des Staufaches: ca. 5 kg.
- Um den Sitz zu schließen, die Sitzbank anheben, dann herunter drücken bis das Schloss einrastet und die Kontrollleuchte „MET-IN“ erlischt.

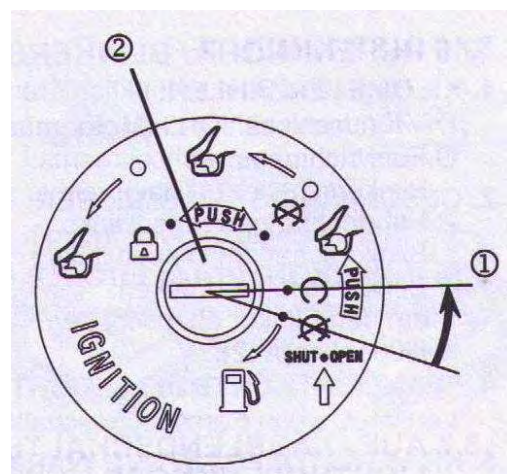

#### **ACHTUNG:**

Niemals den Schlüssel in das Staufach legen und die Sitzbank schließen. Sitzfach umgehend wieder schließen um die Batterie zu schonen (Innenbeleuchtung!).



### 3.10 INNENBELEUCHTUNG – LADEBUCHSE

Unter der Sitzbank befindet sich die Helmfach-Innenbeleuchtung. Die am Bordnetz Ihres Fahrzeuges angeschlossen ist. Auch die Ladebuchse ist am Bordnetz angeschlossen und versorgt z.B. das Telefon mit Strom und lädt gleichzeitig den Akku des Telefons. Bei der linken Seite unter dem Lenker befindet sich ein kleines Schließfach wo die Handy-Ladebuchse eingebaut wurde.



(1) Innenbeleuchtung

(2) Handy Ladebuchse DC 12V, 10 Watt (0,8A)

Verschlusskappe des Ladebuchse bei nicht gebrauch immer schließen.

#### **ACHTUNG:**

Niemals den Schlüssel in das Staufach legen und die Sitzbank schließen.

Sitzfach umgehend wieder schließen (Innenbeleuchtung).

Die Ladebuchse benötigt Strom aus dem Bordnetz Ihres Fahrzeuges.



### 3.11 Bordwerkzeug

Das Bordwerkzeug befindet sich im Helmfach unter der Sitzbank.

- Werkzeugtasche Zündkerzenschlüssel
- Kreuzschlitzschraubendreher
- 17 x 14 Maulschlüssel
- Hackenschlüssel

### 3.12 Helmhacken

1. Die Sitzbank öffnen.
2. Den Helm in den Helmhaken einhängen.
3. Den Sitz wieder schließen.

#### → **Achtung**

- Während der Fahrt MUSS der Helm immer getragen werden, niemals den Helm am Helmhaken lassen.



### 3.13 Instrumente

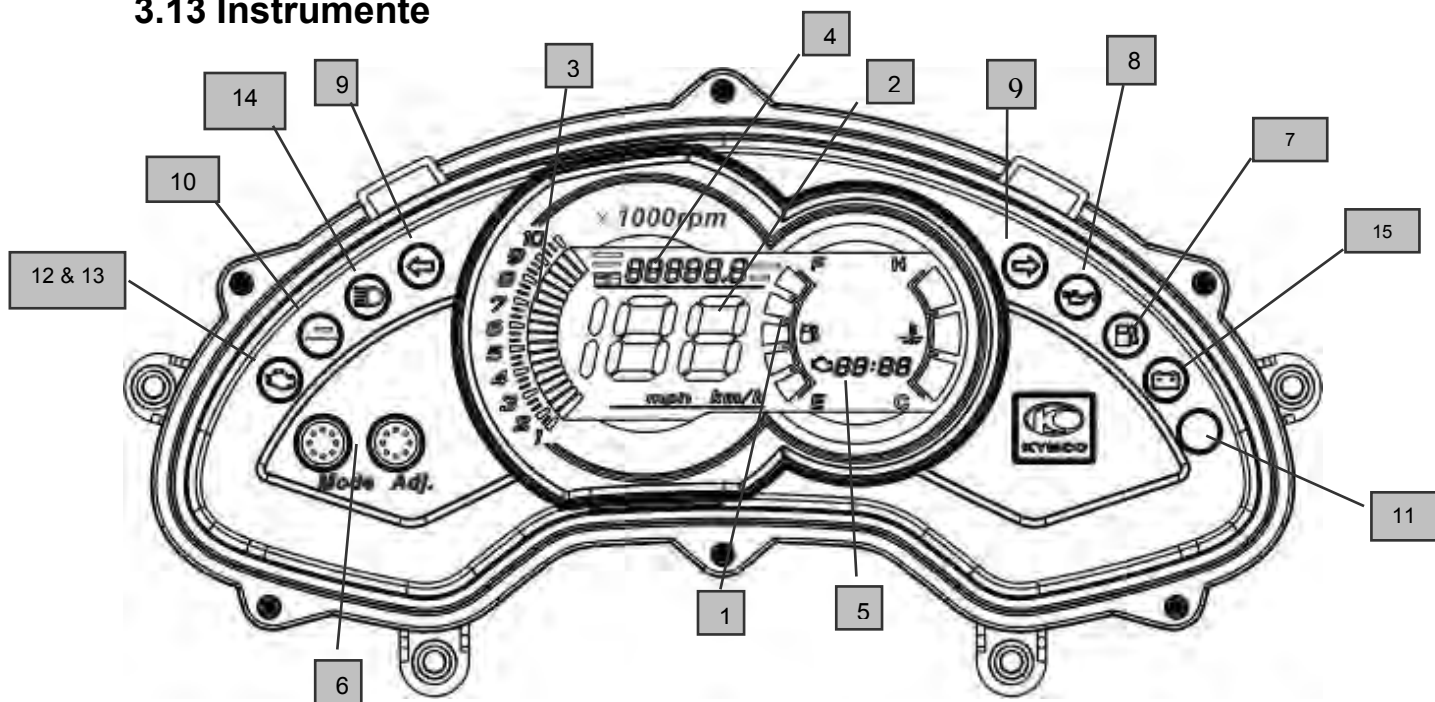

1. **Tankanzeige:** Die Tankanzeige zeigt die noch verbleibende Menge Kraftstoff im Tank an. Ist die Anzeige auf „E“ (Reserve), muss umgehend nachgetankt werden.
2. **Geschwindigkeitsmesser:** Der Geschwindigkeitsmesser zeigt die Fahrgeschwindigkeit in km/h an.
3. **Drehzahlmesser & Selbsttest:** Der Drehzahlmesser geht beim Einschalten der Zündung für kurze Zeit von Minimalstand auf den Maximalstand, um sicherzustellen, dass er funktionstüchtig ist. Zeigt die Motordrehzahl in Umdrehungen pro Minute an.
4. **Kilometerzähler/ Streckenzähler:** Der Tageskilometerzähler zeigt den Kilometerstand der jeweiligen Fahrstrecke an. Der Kilometerzähler zeigt den Gesamtkilometerstand des Fahrzeuges an.
5. **Uhranzeige:** siehe 3.14
6. **Mode/ Umschalttaste und ADJ/ Adjust:** Durch drücken der MODE-Taste kann der Kilometerzähler von km/h auf mph umgestellt werden. Durch Drücken der ADJ-Einstelltaste werden die Stunden und die Minuten von der Uhr eingestellt.
7. **Kraftstoffreservewarnleuchte:** Die Kraftstoffwarnleuchte leuchtet auf wenn der Kraftstoffinhalt in die Reserve geht, es muss umgehend nachgetankt werden.
8. **Öldruckkontrollleuchte (nur K-XCT300i):** Warnleuchte Motoröldruck, die Warnleuchte erlischt ab Leerlaufdrehzahl. **ACHTUNG:** Bei korrektem Ölstand unbedingt eine Fachwerkstatt kontaktieren!
9. **Blinkerkontrollleuchte:** Bei eingeschaltetem Blinker links oder rechts, leuchtet die Kontrollleuchte im Takt auf.
10. **Service-Leuchte:** Leuchtet wenn Sie die Ölserviceintervalle erreicht haben.
11. **ABS-Kontrollleuchte:** Leuchtet wenn die Bremsbelege bis auf Minimum verbraucht worden sind. Bitte umgehend erneuern.
12. **Motorkontrollleuchte:** Diese Kontrollleuchte weist auf einem Fehler in der Elektrik oder in der EFI hin. Um diesen Fehler aus dem Fehlerspeicher lesen zu können, wenden Sie sich bitte umgehend an einen Kymco-Händler.
13. **MOTORSTEUERUNGSKONTROLLLEUCHE (AFI):** Die Kontrollleuchte erlischt nach ca. 2 Sekunden nach einschalten der Zündung. Sollte die Kontrollleuchte erneut nach ca. 5 Sekunden blinken (nur bei ausgeschaltetem Motor) oder

während der Fahrt aufleuchten, so suchen Sie bitte umgehend zur Fehlerbehebung Ihren nächstgelegenen autorisierten Vertragspartner auf.

#### 14. FERNLICHTKONTROLLEUCHE

Leuchtet, wenn das Fernlicht eingeschaltet ist.

#### 15. BATTERIELADESSTROMWARNLEUCHE

**ACHTUNG:** Beim Aufleuchten der Ladekontrollleuchte während der Fahrt, eine Fachwerkstatt aufsuchen.

### 3.14 EINSTELLEN DER UHRZEIT

Den Zündschlüssel auf „ON“ drehen. Der Kilometerzähler muss auf „ODO“ stehen. Taste „A“ und Taste „B“ gleichzeitig drücken und ca. 5 Sekunden halten.

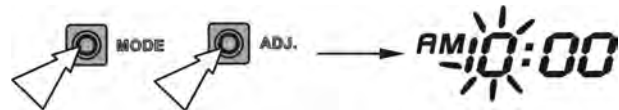

Die Stundenanzeige blinkt nun, kann dann mit der Tast „ADJ“ die Stunden eingestellt werden. Mit der Taste „MODE“ können Sie zur Einstellung zwischen Minuten und Stunden umschalten.



Zum Beenden der Einstellung beide Tasten gleichzeitig drücken.



Wenn Sie die Taste „MODE“ länger als 2 Sekunden drücken, kann zwischen KM und Mile umgeschaltet werden.

### RÜCKSTELLEN DES „TRIP“TAGESKILOMETERZÄHLER

Den Zündschlüssel auf „ON“ drehen. Die Taste „ADJ“ ca. 2 Sekunden lang drücken, damit Sie zwischen den einzelnen Tageskilometer und ODO (Gesamtkilometer) schalten können. Sobald Sie auf dem gewünschten TRIP „A“ oder TRIP „B“ gelangt sind, drücken Sie die Taste „MODE“ und Taste „ADJ“ gleichzeitig ca. 3 Sekunden lang und somit wird der Zähler auf Null gestellt.

### 3.15 BEIFÄHRERFUSSRASTEN

Dieses Fahrzeug verfügt über ausklappbare Beifahrerfußrasten.

- Durch eindrücken der Fußrasten, klappt der Beifahrerfußraster auf der jeweiligen Seite aus.
- Zum zurückstellen der Beifahrerfußraste, die linke und rechte (von Hand) in die Grundstellung einklappen.

## 4. VOR DER FAHRT

### 4.1 ÜBERPRÜFUNG

- Machen Sie diese Prüfungen zur Gewohnheit.
- Zum Zwecke der eigenen Sicherheit und um Beschädigungen am Roller zu verhindern, diese Prüfungen vor jeder Fahrt durchzuführen.



### 4.2 MOTORÖLSTAND PRÜFEN/AUFFÜLLEN

- Nach mindestens 2 Min. Motorlauf, den Motor ausschalten und 1 Min. warten.
- Den Roller auf dem Hauptständer stellen.
- Danach kontrollieren Sie mit dem Ölstab (3) den aktuellen Ölstand. Dieser sollte zwischen der oberen (2) und der unteren (1) Markierung liegen. Liegt der Ölstand unter der Minimumgrenze, dann füllen sie geeignetes Motoröl nach, achten sie aber darauf, dass der Ölstand immer zwischen Minimum und Maximum liegt.

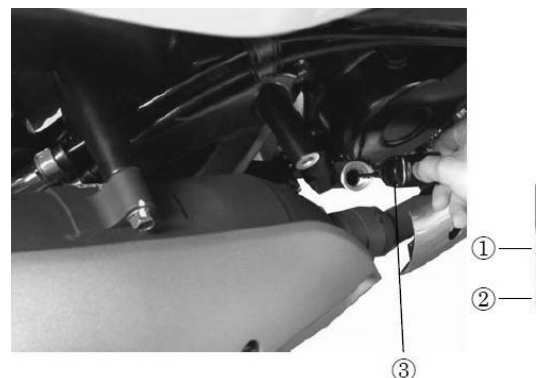

#### **ACHTUNG:**

Sicherstellen, dass das Fahrzeug bei der Ölstandkontrolle vollständig gerade steht. Selbst geringfügige Neigung zur Seite führt bereits zu falschem Messergebnis.

### 4.3 BREMSEN PRÜFEN

Vor Fahrtbeginn Funktionsprüfung der Vorder- und Hinterradbremse vornehmen. Das Spiel beider Bremshebel überprüfen ca. 10-20 mm. (Spiel: Der Weg, den der Bremshebel zurücklegt, bevor die Bremse zur wirken beginnt).

#### **Handbremshebel links**

Bei der Handbremse links (Hinterrad) ist die Bremsleistung nur auf der hinteren Bremsscheibe.

#### **Handbremshebel rechts**

Bei der Handbremse recht (Vorderrad) ist die Bremsleitung nur auf den vorderen Bremsscheiben.

#### **ACHTUNG:**

Ist das Spiel am Hebel groß, der Bremsdruck am Hebel zu gering oder die Bremsleistung zu schwach, kontaktieren Sie umgehend eine Fachwerkstatt.



#### **4.4 BREMSSEN (ABS) ANTIBLOCKIERSTYSTEM (nur K-XCT300i)**

Dieses Modell verfügt auch über ein Antiblockiersystem (ABS), das dazu dient, das Blockieren der Räder bei starkem Bremsen auf unregelmäßigem oder schlechten Straßenbelag zu verhindern und die Fahrtrichtung aufrecht zu erhalten.

Auch wenn das Rad bei plötzlichem Bremsen in der Kurve vielleicht nicht blockiert, kann jedoch die Bodenhaftung und damit die Kontrolle über das Fahrzeug verloren gehen.

**Das ABS führt eine Eigenkontrolle durch und ist immer in Betrieb.**

Bei niedrigen Geschwindigkeiten (ca. 10 km/h oder langsamer) funktioniert das ABS nicht. Bei entladener Batterie funktioniert das ABS auch nicht.

#### **ABS ANZEIGELEUCHE**

Die Anzeige leuchtet normalerweise auf, wenn die Zündung eingeschaltet ist und erlischt wenn die Geschwindigkeit des Fahrzeuges 10 km/h überschreitet. Bei einer Störung des ABS leuchtet die Anzeige und das ABS ist ohne Funktion – kontaktieren Sie umgehend einen autorisierten Fachhändler.

Die Bremsen sind jedoch in Betrieb und gewährleisten eine normale Bremswirkung (ohne ABS).



#### **ACHTUNG:**

Das ABS kann schlechte Straßenbedingungen, Fehleinschätzungen des Fahrers oder eine Fehlfunktion der Bremse nicht wettmachen. Sie sind für das Fahren mit einer den Witterungsbedingungen, dem Strassen- und Verkehrszustand angepassten Geschwindigkeit selbst verantwortlich.

#### **4.5 BREMSFLÜSSIGKEITSSTAND PRÜFEN**

Fahrzeug auf einer Ebene auf den Hauptständer stellen, Lenker gerade ausrichten.

Durch das Schauglas den Bremsflüssigkeitsstand ablesen. Ist der Pegel bei „MIN“ (L) oder darunter, umgehend Kontakt mit Ihrer Fachwerkstätte aufnehmen.

#### **ACHTUNG:**

Ist das Spiel am Hebel zu groß, der Bremsdruck am Hebel zu gering oder die Bremsleistung zu schwach, kontaktieren Sie umgehend Ihren Händler.



## 4.6 HANDBREMSHEBELEINSTELLER

Der Handbremshebeleinsteller ermöglicht eine Anpassung des freigegebenen Hebels an die Hand des Fahrers.

Der Handbremshebeleinsteller zählt 4 Positionen.

- Zum Einstellen den Hebel nach vorne drücken und den Einsteller verdrehen, bis die gewünschte Nummer auf dem Einsteller auf der Markierung am Hebelhalter ausgerichtet ist.
- Der Abstand vom Hebel zum Griff ist auf Nummer 4 minimal und auf der Nummer 1 maximal.



## 4.7 KÜHLFLÜSSIGKEITSSTAND

Das Fahrzeug in der Ebene auf den Hauptständer stellen. Bei der Schauöffnung – links unter dem Lenker – den Kühlflüssigkeitsstand ablesen. Dieser sollte zwischen der Markierung „L“ und „F“ sein. Bei Stand unter „L“ – Kühlflüssigkeit auffüllen (Frostschutz!!!!) oder eine autorisierten Fachwerkstätte aufsuchen.

- (1) Schauglas
- (2) „F“ = Max. Markierung
- (3) „L“ = Min. Markierung
- (4) Abdeckung



## 4.8 REIFEN PRÜFEN (Sichtkontrolle vor jeder Fahrt)

REIFENDRUCK PRÜFEN:

- Reifendruck bei kalten Reifen prüfen.
- Ventilkappen abschrauben.
- Ventilkappen festschrauben

REIFENDRUCK (bei min./max. Beladung)	
Vorderrad	2.00 – 2.25 Bar
Hinterrad	2.25 – 2.50 Bar

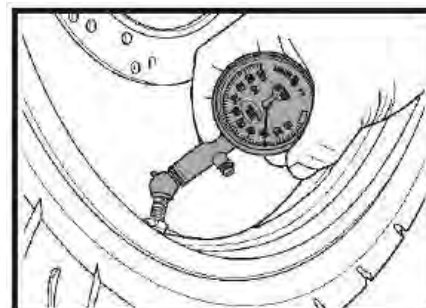

### ACHTUNG:

Falscher Reifendruck hat erheblichen Einfluss auf die Fahreigenschaften des Fahrzeuges und die Lebensdauer der Reifen!

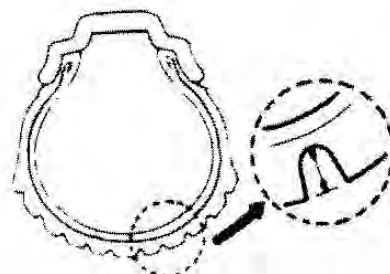



#### 4.11 REIFENPROFIL PRÜFEN

- Die Profiltiefe in Reifenmitte messen.
- Ist der Reifen bis auf die Verschleißanzeige abgefahren, muss er erneuert werden.

#### **ACHTUNG:**

Gesetzliche vorgeschriebene Mindestprofiltiefe beachten! Abgefahrne Reifen können die Fahreigenschaft Ihres Fahrzeuges beeinträchtigen.

#### 4.12 BENZINSTAND PRÜFEN / AUFFÜLLEN

- Prüfen, ob genügend BENZIN vorhanden ist – Benzintankanzeige zwischen „F“ und „E“.
- Ist der Benzinstand im Bereich „E“, unbedingt tanken (bleifreies Benzin).



#### TANKEN:

- Die Abdeckung bei der Mittelkonsole unten am Trittbrett öffnen (1).
- Mit dem Schlüssel den Tankdeckel aufsperrn (2).
- Tankdeckel aus dem Tankstutzen nehmen (3)
- Den Benzintank nur mit bleifreiem Benzin auftanken.
- Tankdeckel wieder mit dem Schlüssel schließen und Abdeckung mit der Hand einfach zudrücken.

Füllmenge bei komplett leerem Tank – ca. 12,5 Liter.

#### 4.13 LENKER

- Lenker und Armaturen optisch auf Beschädigungen überprüfen.
- Festen Sitz des Lenkers durch Einschlagen bis Anschlag nach rechts und links, sowie Vordrücken und Zurückziehen des Lenkers prüfen.
- Lenker durch Einschlagen auf Freigängigkeit prüfen.



#### **ACHTUNG:**

Falls Störungen oder Defekte festgestellt werden, auf keinen Fall am Straßenverkehr teilnehmen, sondern eine Werkstatt aufsuchen.





#### 4.14 INSTRUMENTAFEL

- Beleuchtung der Instrumententafel prüfen.
- Tacho- und Drehzahlmessernadel auf Funktion überprüfen.
- Tank- und Temperaturenanzeigenadel auf Funktion überprüfen.
- Fernlicht-, Blinker- und Kontrollleuchten auf Funktion überprüfen.

#### 4.15 LICHT & HUPE ÜBERPRÜFEN

Die Zündung auf „ON“ drehen, den Hupenknopf und Lichthupe prüfen.

- **Bremslicht prüfen:**  
Abwechselnd den vorderen und hinteren Bremshebel betätigen und prüfen, ob das Bremslicht leuchtet.
- **Blinker prüfen:**  
Den Blinkerschalter abwechselnd rechts und links schalten, um die Blinkerleuchten vorne und hinten, links und rechts zu überprüfen. Gläser auf Beschädigungen prüfen.
- **Scheinwerfer/Rücklicht prüfen:**  
Licht einschalten, prüfen ob Scheinwerfer und Rücklicht funktionieren.

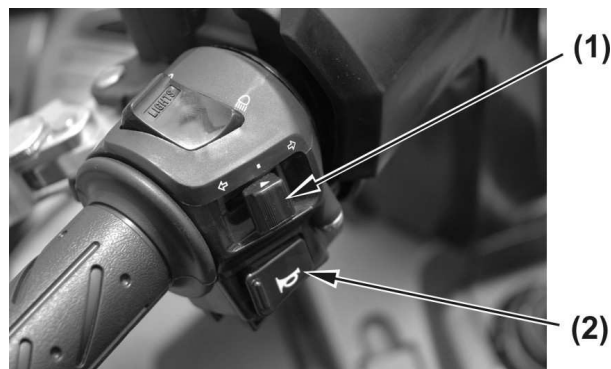

(1) Blinkerschalter (2) Hupenknopf

#### ACHTUNG:

- Verschmutzte oder gebrochene Gläser reinigen oder erneuern.
- Während der Fahrt, sollte in Österreich bei allen motorisierten Zweirädern immer das Abblendlicht eingeschaltet sein!

#### 4.16 VORDERE / HINTERE FEDERUNG PRÜFEN

Zustand der Federung vorne und hinten prüfen (durch mehrmaliges Einfedern im Stand).

Die hinteren Federbeine müssen auf die gleiche Position eingestellt sein:

1 – weich, 3 – mittel, 5 – hart

#### 4.17 SPIEGELEINSTELLUNG PRÜFEN

Aufrecht auf den Roller setzen und sicherstellen, dass die Sicht nach hinten ausreichend ist.

#### 4.18 NUMMERNSCHILD PRÜFEN

Das Nummernschild auf Bruch und Verschmutzung prüfen.



## 4.19 BELEUCHTUNGSGLÄSER

Prüfen bzw. reinigen.

## 4.20 VERKLEIDUNGS- UND ANBAUTEILE

Auf festen Sitz prüfen.

## 5. MOTOR STARTEN

### 5.1 E-STARTER "ⓘ"

Der Anlassknopf aktiviert den Anlassermotor bei eingeschalteter Zündung.

- Lenkersperre entriegeln
- Zündschlüssel in „ON“ Stellung "ⓘ" drehen.
- Benzinstand an der Tankanzeige kontrollieren.
- Seitenständer einklappen.

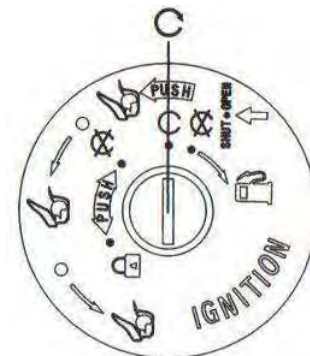

**!!! Wichtig!!!!** E-Starter kann nur bei gezogener Bremse aktiviert werden. Um ein ungewolltes Anfahren des Fahrzeuges, bedingt durch die erhöhte Leerlaufdrehzahl beim Kaltstart zu verhindern, muss die Bremse auch nach dem Anspringen des Motors noch gezogen bleiben.

### **ACHTUNG:**

Bei zu wenig Öl darf nicht gestartet werden!  
Lassen Sie den Motor niemals in einem geschlossenen Raum laufen. Die Abgase enthalten giftiges Kohlenmonoxid, das Bewusstlosigkeit verursachen und zum Tode führen kann.

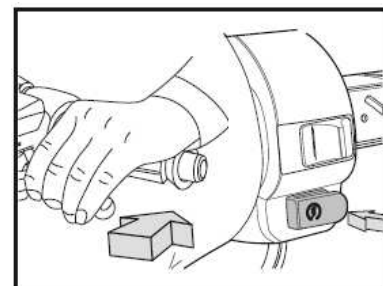

### **ANLASSERKNOPF BETÄTIGEN**

Den Anlasserknopf betätigen, ohne Gas zu geben.  
Sobald der Motor gestartet ist, Starterknopf loslassen. Falls der Motor nicht sofort anspringt, die Zündung mit dem Zündschlüssel ausschalten. Nochmals die Zündung einschalten und den Startvorgang wiederholen.

## 6. FAHRBETRIEB

### 6.1 MOTOR STARTEN

Den Motor gemäß den Hinweisen in Teil 5 starten.

### **ACHTUNG:**

Den Anlasserknopf sofort nach dem Starten loslassen, um Motorschäden zu vermeiden. Der Bremshebel muss bis zum Anfahren angezogen bleiben.

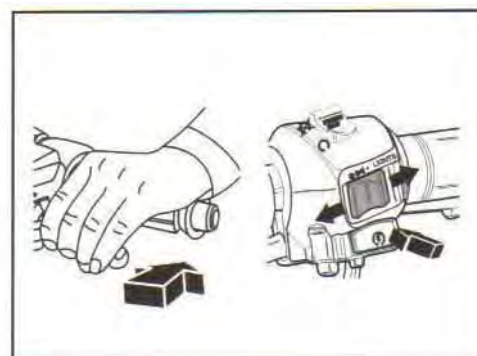

Schieben Sie das Fahrzeug nach vorne, der Hauptständer klappt dann automatisch ein.

**ACHTUNG:**

Nach dem Anspringen des Motors und vor dem Losfahren nicht unnötig die Motordrehzahl erhöhen. Das Fahrzeug niemals auf dem Seitenständer stehend starten! Der Motor springt nicht an! Die Bremse bis unmittelbar vor dem Losfahren gezogen halten um ein selbständiges bzw. unkontrolliertes Anfahren des Rollers zu verhindern.

**6.3 KORREKTE SITZPOSITION**

Von der linken Seite auf den Roller aufsteigen, aufrecht sitzen und den linken Fuß auf den Boden stellen.

**ACHTUNG:**

Es besteht Helmpflicht in Österreich.

Tragen Sie nur angemessene Kleidung, die kein Sicherheitsrisiko darstellt.

**6.4 TIPPS ZUM FAHREN MIT HOHEN GESCHWINDIGKEITEN**

**Bremsen:** Die Bremsanlage ist besonders bei Hochgeschwindigkeitsfahrten lebenswichtig. Sicherstellen, dass die Bremsen richtig funktionieren und korrekt eingestellt sind.

**Lenkung:** Spiel in der Lenkung kann zu einem Verlust der Fahrzeugkontrolle führen. Sicherstellen, dass der Lenker sich stockungsfrei bewegen lässt, jedoch kein Spiel aufweist.

**Reifen:** Gute Reifen sind eine Voraussetzung für die Fahrsicherheit. Hohe Geschwindigkeit aber beansprucht die Reifen stark. Den Zustand der Reifen gründlich überprüfen, ggf. den Luftdruck korrigieren und das Rad auswuchten.

**Kraftstoff:** Der Verbrauch steigt mit der Geschwindigkeit. Sicherstellen, dass der Treibstoff ausreicht.

**Motoröl:** Um Motorschäden und daraus resultierende Unfallgefahr zu vermeiden, sicherstellen, dass das Motoröl bis zur Höchststandmarkierung reicht.

**Kühlmittel:** Um Überhitzung des Motors zu verhindern, sicherstellen, dass das Kühlmittel bis zur Höchststandmarkierung reicht.

**Elektrische Anlage:** Scheinwerfer, Rück-/Bremslicht, Blinker, Hupe usw. auf einwandfreie Funktion überprüfen.

Sicherstellen, dass alle Schraubenverbindungen fest sitzen und alle sicherheitsrelevanten Teile in gutem Zustand sind.

## 7. VORSICHTSMASSNAHMEN

### 7.1 KORREKTES FAHREN

- Vor dem Anfahren den Blinker setzen und auf dem rückwärtigen Verkehr achten.
- Um Unfälle zu vermeiden, niemals unkontrolliert in die Fahrbahn fahren.

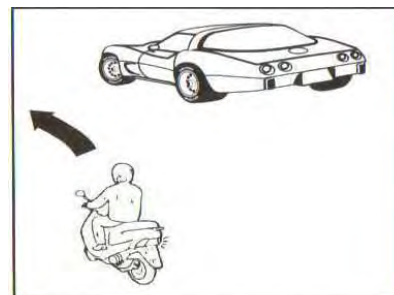

#### **ACHTUNG:**

Zügiges Fahren erhöht die Lebensdauer Ihres Motors, Kupplungsbeläge verschleissen viel schneller, wenn zu langsam gefahren wird.

### 7.2 GESCHWINDIGKEIT REGELN

Die Geschwindigkeit wird am Gasgriff geregelt.

- (1) GASGEBEN – Die Geschwindigkeit nimmt zu
- (2) ABREGELN – Die Geschwindigkeit verringert sich

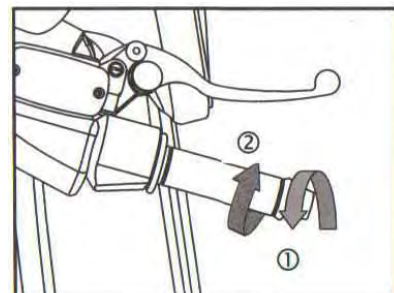

**ACHTUNG:** Um die Geschwindigkeit möglichst schnell zu verringern, zusätzlich zum Zudrehen des Gasgriffs die Bremshebel ziehen.

### 7.3 RICHTIGES FAHREN VERLÄNGERT DIE LEBENSDAUER DES MOTORS

- Gewähren Sie ihrem Motor eine Warmlaufphase, d.h. ein kalter Motor sollte schonend warm gefahren werden!
- Nie ständig mit Vollgas fahren oder ruckartig Gas geben.
- Regelmäßiges Reinigen verhindert das Überhitzen des Motors.

### 7.4 BEIM ABBREMSEN BEIDE BREMSHEBEL BETÄTIGEN

Den Gasgriff ganz zurückdrehen, dann beide Bremshebel gleichzeitig ziehen.

Die beste Wirkung das Fahrzeug zu bremsen ist, erst beide Bremshebel langsam betätigen und dann gefühlvoll bremsen.



#### **ACHTUNG:**

Das Abbremsen nur mit dem rechten Handbremshebel (nur Vorderradbremse) erhöht die Unfallgefahr. Während der Fahrt niemals abrupt bremsen!

### 7.5 NICHT RUCKARTIG BREMSEN ODER LENKER ZU STARK EINSCHLAGEN

Ruckartiges Bremsen und zu starkes Einschlagen des Lenkers sind gefährlich. Bei nasser Fahrbahn besteht erhöhte Rutschgefahr.

## 7.6 BEI NASSER FAHRBAHN BESONDERS VORSICHTIG FAHREN

Bei nasser Fahrbahn verlängert sich der Bremsweg, daher ist es wichtig, das Fahrzeug langsam und frühzeitig abzubremsen.

Beim bergab Fahren den Gasgriff langsam zurückdrehen und die Bremse pulsierend benutzen.

### ACHTUNG:

Bei nasser Fahrbahn verlängert sich der Bremsweg!

## 8. DAS ANHALTEN

### 8.1 PARKPLATZ ANFAHREN

- Den Blinker rechtzeitig setzen und den nachfolgenden Verkehr beachten, dann langsam das Fahrzeug an den Straßenrand fahren.
- Den Gasgriff ganz zurückdrehen und die beiden Bremsen rechtzeitig betätigen, bis das Fahrzeug zum Stillstand kommt.
- Der nachfolgende Verkehr wird durch das Stopplicht gewarnt.

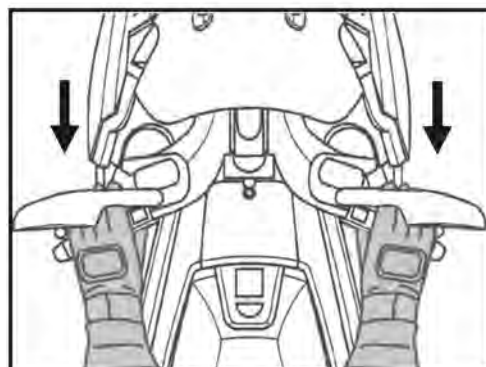

### 8.2 NACHDEM DER ROLLER ZUM STILLSTAND GEKOMMEN IST

Den Blinker wieder ausstellen.

Die Zündschlüssel nach „OFF“ drehen um den Motor abzustellen. 

### ACHTUNG:

Während der Fahrt niemals den Zündschlüssel drehen! Da die gesamte Fahrzeugelektrik bei ausgeschalteter Zündung nicht funktioniert, unbedingt erst dann die Zündung ausschalten, wenn das Fahrzeug zum Stillstand gekommen ist.



## 9. EINFACHE WARUNG

### 9.1 LUFTFILTER PRÜFEN, REINIGEN UND ERNEUERN

Ein verstopfter Luftfilter behindert die Luftaufnahme des Motors, führt zu erhöhtem Kraftstoffverbrauch sowie schlechter Motorleistung.

Den Luftfilter ausbauen und auf Verunreinigung überprüfen.

- 1) Die Abdeckung abnehmen, Schrauben des Deckels entfernen und den Deckel abnehmen.
  - 2) Filtereinsatz herausnehmen.
  - 3) Den Filtereinsatz gegebenenfalls mit Druckluft ausblasen, besser – erneuern.
- Filtereinsatz alle 8000 km erneuern.
  - Der Filtereinsatz muss öfter gereinigt oder erneuert werden, wenn das Fahrzeug in ungewöhnlich nassen staubigen Gebieten gefahren wird.



**ACHTUNG:**

Bei Verwendung anderer KYMCO-Filter oder NACHBAU-Filter, die nicht von gleichwertiger Qualität sind, kann es zu vorzeitigem Motorverschleiss oder zu Leistungsproblemen kommen.

**9.2 BATTERIE**

- Im Staufach unter der Sitzbank Ihres Rollers ist eine wartungsfreie Batterie verbaut. Es dürfen keine Flüssigkeiten (dest. Wasser,...) kontrolliert oder nachgefüllt werden.
- Zum Reinigen der Batteriepole müssen Sie zuerst die Batteriekabel abklemmen.
- Bei korrodierten Batteriepolen die Batterie zum Reinigen ausbauen.
- Nach dem Reinigen die Batteriepole einfetten und die Batterie wieder einbauen.

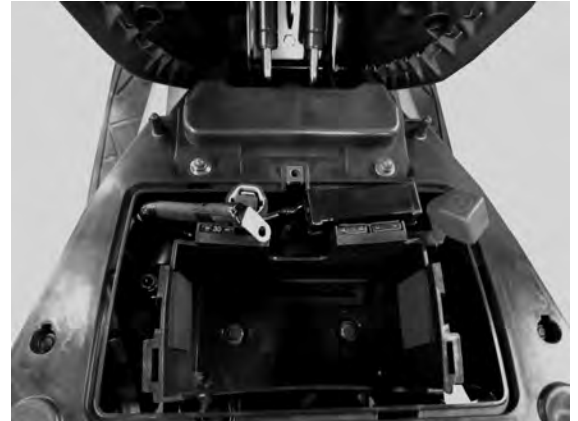
**ACHTUNG:**

Niemals die Verschlusskappen einer wartungsfreien Batterie öffnen! Wird das Fahrzeug für lange Zeit abgestellt, muss das Minuskabel abgeklemmt werden! Um Kurzschlüsse zu vermeiden, beim Abklemmen immer zuerst den Minuspol trennen und beim Anklemmen immer zuerst den Pluspol anschließen!

(1) Pluspol, (2) Minuspol, (3) Ersatzsicherungen

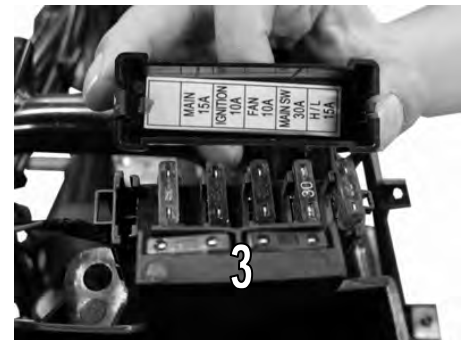
**WARNUNG:**

Obwohl es sich um eine versiegelte Batterie handelt, gibt sie dennoch explosive Gase ab. Offene Flammen oder Funken von der Batterie fernhalten.

**9.3 SICHERUNG ERNEUERN**

Unter der Sitzbank, ganz vorne in der Mitte ist der Sicherungskasten verbaut.

- Zündung ausschalten und prüfen, ob die Sicherung durchgebrannt ist.
- Ist die Sicherung durchgebrannt, muss sie durch eine neue mit gleicher Stärke ersetzt werden.
- Vor dem Austausch muss erst die Ursache erforscht werden.

(1) Sicherungen: 10A + 15A + 30A

(2) Ersatzsicherungen: 10A + 15A + 30A

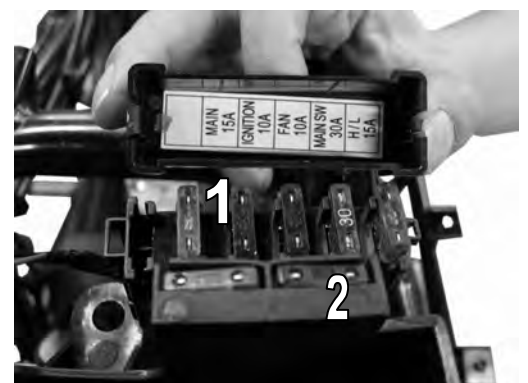
**ACHTUNG:**

- Niemals eine Sicherung mit höherer Amperestärke einsetzen, denn dies führt zum Kabelbrand.
- Beim Austauschen von Elektroteilen darauf achten, dass nur Originalteile für Ihr Fahrzeug verwendet werden.
- Niemals den Roller mit Hochdruckreinigern waschen!



- Wird der Grund einer durchgebrannten Sicherung nicht gefunden, einen autorisierten Händler aufsuchen.

## 9.4 HAUPTSICHERUNG ERNEUERN

Die Hauptsicherung sitzt auf dem Anlasserrelais, diese befindet sich bei der Batterie im Batteriefach.

Zündung ausschalten und prüfen, ob die Sicherung durchgebrannt ist.

Ist die Sicherung durchgebrannt, muss sie durch eine neue mit gleicher Stärke ersetzt werden.

Vor dem Austausch muss erst die Ursache erforscht werden.

- (1) Abdeckung
- (2) Hauptsicherung – 30A



### ACHTUNG:

- Niemals eine Sicherung mit höherer Amperestärke einsetzen, denn dies führt zum Kabelbrand.
- Beim Austauschen von Elektroteilen darauf achten, dass nur Originalteile für Ihr Fahrzeug verwendet werden.
- Niemals den Roller mit Hochdruckreinigern waschen!
- Wird der Grund einer durchgebrannten Sicherung nicht gefunden, eine Fachwerkstätte aufsuchen.

## 9.5 MOTORÖL WECHSEL bei K-XCT 125i (erstmalig bei 500 km, dann alle 4000 km bzw. 1 x pro Jahr)

- Motor sollte Betriebstemperatur haben.
- Fahrzeug in der Ebene auf den Hauptständer stellen.
- Ölablassschraube und Ölsiebgehäuseschraube öffnen und Öl ablaufen lassen. Ölfilter abschrauben.
- Ölsiebeinsatz reinigen.
- Ölsieb montieren und beide Schrauben wieder schließen. Neuen Ölfilter anbauen.
- Öl auffüllen (ca. 1 Liter K-XCT125i Ölwechsel).
- Motor ca. 2 Minuten laufen lassen und Ölstand prüfen, ggf. korrigieren.
- System auf Dichtheit prüfen.

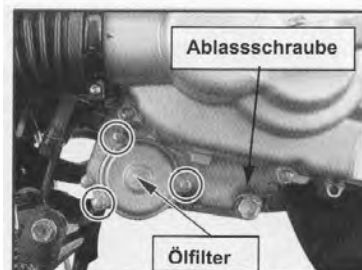

### ACHTUNG:

Das abgelassene und aufgefangene Öl muss umweltgerecht entsorgt werden! Das Öl aus dem betriebswarmen Motor ist heiss – Verbrennungsgefahr!

Das Öl sollte auch nach einer Standzeit des Fahrzeuges von mehr als 4 Monaten gewechselt werden.

Motorölempfehlung: SAE 10W40 verwenden.

**!!!!KEINE ZUSÄTZE!!!!**

- (2) Ölsiebgehäuseschraube, (3) Ölsiebfeder, (4) Ölsieb

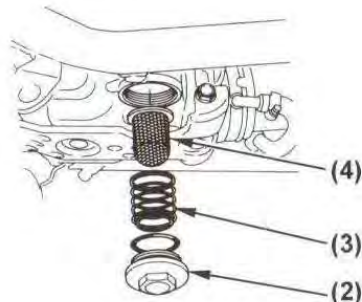



### 9.5 MOTORÖL WECHSEL bei K-XCT 300i (erstmalig bei 500 km, dann alle 4000 km bzw. 1 x pro Jahr)

- Motor sollte Betriebstemperatur haben.
- Fahrzeug in der Ebene auf den Hauptständer stellen.
- Ölablassschraube und Ölsiebgehäuseschraube öffnen und Öl ablaufen lassen. Ölfilter abschrauben.
- Ölsiebeinsatz reinigen.
- Ölsieb montieren und beide Schrauben wieder schließen. Neuen Ölfilter anbauen.
- Öl auffüllen (ca. 1,5 Liter bei K-XCT 300i Ölwechsel).
- Motor ca. 2 Minuten laufen lassen und Ölstand prüfen, ggf. korrigieren.
- System auf Dichtheit prüfen.

#### ACHTUNG:

Das abgelassene und aufgefangene Öl muss umweltgerecht entsorgt werden! Das Öl aus dem betriebswarmen Motor ist heiss – Verbrennungsgefahr!

Das Öl sollte auch nach einer Standzeit des Fahrzeuges von mehr als 4 Monaten gewechselt werden.

Motorölempfehlung: SAE 5W50 / SAE 10W50 verwenden.

**!!!!KEINE ZUSÄTZE!!!!**

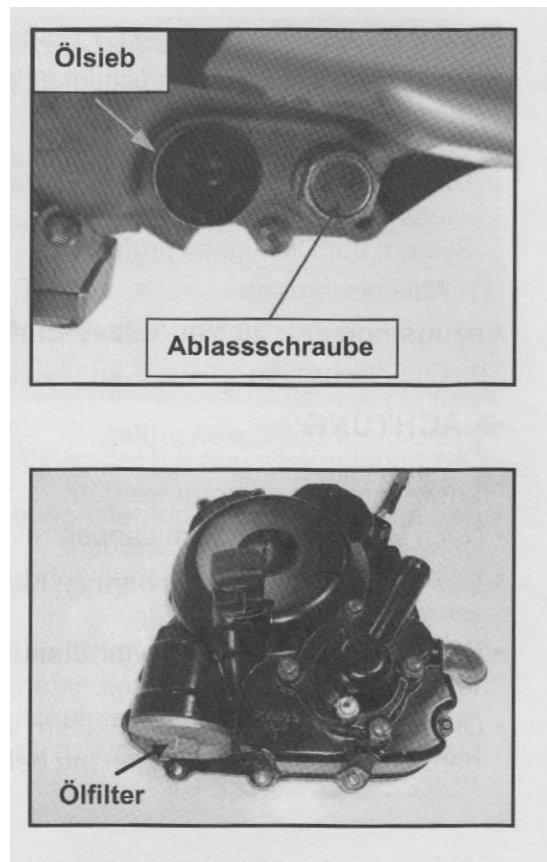

### 9.6 ÖLFILTERWECHSEL (erstmalig bei 500 km, dann alle 4000 km bzw. 1 x pro Jahr)

- Motor sollte Betriebstemperatur haben.
- Fahrzeug in der Ebene auf den Hauptständer stellen.
- Die Ölfilterpatrone losschrauben.
- Den Dichtring der neuen Ölfilterpatrone dünn mit Motoröl bestreichen, dann den neuen Ölfilter montieren und mit dem vorgeschriebenen Anzugsmoment festziehen.
- System auf Dichtheit prüfen.

**Anzugsmoment: 27 Nm Ölfilterpatrone (1)**

**15 Nm Ölsiebgehäuseschraube (2)**

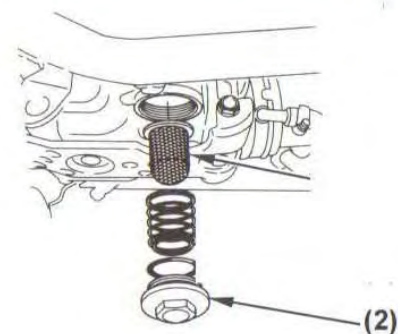

#### ACHTUNG:

Das abgelassene und aufgefangene Öl muss umweltgerecht entsorgt werden.

Das Öl aus dem betriebswarmen Motor ist heiss – Verbrennungsgefahr

Das Öl sollte auch nach einer Standzeit des Fahrzeuges von mehr als 4 Monaten gewechselt werden.

## 9.7 GETRIEBEÖL

Getriebegehäuse auf Undichtigkeit prüfen. Füllmenge nach Ölwechsel: 0,12l (bei K-XCT 125i) und 0,21l (bei K-XCT 300i).

Empfohlenes Getriebeöl (kein Hypoid-Öl) SAE 90. Danach Getriebeöl Einfüll-/Kontrollschraube wieder festschrauben. System auf Dichtheit prüfen.

(1) Ablassschraube

**Anzugsmoment: 20 Nm Ablass-Einfüllschraube**

(2) Einfüllschraube

### ACHTUNG:

- Das abgelassene und aufgefangene Öl muss umweltgerecht entsorgt werden!
- Nach Befüllen mit einem Lappen reinigen.
- Kein oder zu wenig Getriebeöl führt zu Schäden am Getriebe.
- Niemals verschiedene Öle mischen, denn dies führt ebenso zu Schäden!
- Der erste Ölwechsel ist bei 500 km vorzunehmen, danach alle 4000 km, beginnend bei 4000 km.

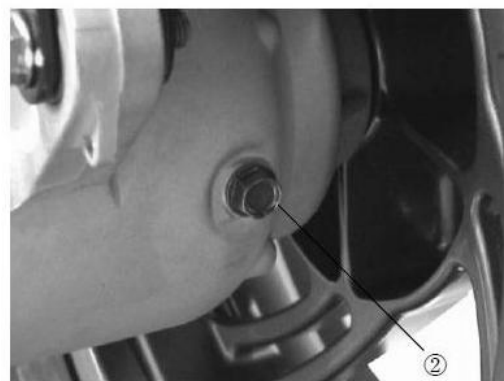
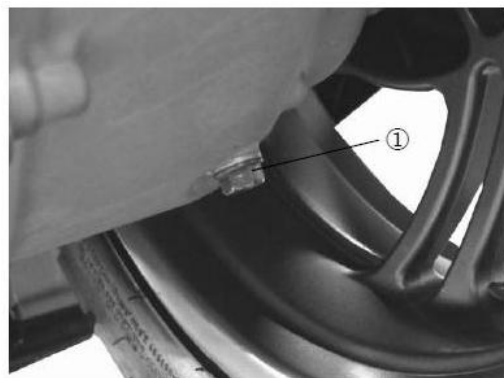

## 9.8 ZÜNDKERZEN

Die Zündkerzen sollten gemäß der „Inspektionstabelle“ überprüft, gereinigt und deren Elektrodenabstand korrigiert werden, dazu die Zündkerzen herausdrehen.

Zündkerzenausbau und Zündkerzenwartung sollten der Fachwerkstätte überlassen werden.

### Zündkerzentyp:

Nur die Originalzündkerze verwenden: **1 x NGK CR7E**

Elektrodenabstand 0,6 – 0,7 mm

Anzugsmoment: 13 Nm

### ACHTUNG:

Die Zündkerze alle 4000 km erneuern oder nach Bedarf.

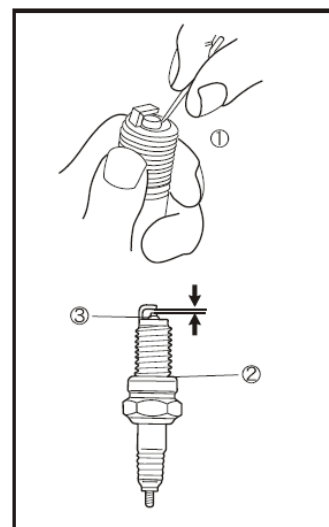

## **10. WICHTIGE HINWEISE**

### **10.1 WENN DER MOTOR NICHT ANSPRINGT ODER WÄHREND DER FAHRT AUSGEHT**

Ist genug Treibstoff vorhanden?

Leuchtet das Tanksymbol in der Tankanzeige, muss nachgetankt werden (Benzin bleifrei)

Führen Sie den Startvorgang richtig durch?

Ansonsten ihren Händler aufsuchen

### **10.2 EINWINTERUNG**

Folgende Maßnahmen treffen, um Standschäden oder Probleme bei der Wiederinbetriebnahme im Frühjahr vorzubeugen:

1. Das Fahrzeug sollte gründlichst gereinigt werden (nicht mit Hochdruckreiniger). Danach alle Metallteile mit Korrosionsschutzmittel behandeln, ebenso für alle lackierten wie unlackierten Verkleidungsteile und Gummis die dementsprechenden Pflegemittel benutzen.
2. Kraftstofftank auffüllen um Korrosion zu verhindern, Kraftstoff aus Vergaser ablassen (nicht bei AFI Modellen), um Kondensation bzw. Ablagerungen zu vermeiden.
3. Die Batterie muss frostfrei gelagert und regelmäßig nachgeladen werden.
4. Schmierer aller Seilzüge und Gelenkstellen der Hebel ebenso die Zylinderlaufbahn.
5. Reifenluftdruck erhöhen, um Standplatten zu vermeiden.
6. Das Fahrzeug sollte in einem trockenen Raum gelagert werden und zumindest mit einer wetterfesten Plane abgedeckt werden. Im Zuberhörgeschäft wird „Laternenparkern“ eine korrosionsschützende Winterplane angeboten.
7. Kühlmittelfrostschutz prüfen ggf. korrigieren.

### **10.3 WINTERBETRIEB**

#### **(Betrieb bei unter +5°C, Salz gestreuter Strasse)**

Wie beim Auto (Reifenwechsel, Frostschutz, Türgummibehandlung etc.) sind beim Zweirad ganz spezifische Arbeiten notwendig, um zuverlässig durch den Winter zu kommen:

1. Reifen: Zustand, Profilwahl, Luftdruck prüfen.
2. Seilzüge und Gelenkstellen der Hebel: Schmieren, um ein Festfrieren oder Oxidieren durch eingedrungenes (Salz-) Wasser zu verhindern.
3. Elektrische Anlage: Funktion überprüfen und alle Steckkontakte vorbeugend gegen Korrosion behandeln (Kontaktspray).
4. Bremsanlage: Funktion, Freigängigkeit und Dichtigkeit überprüfen. Bremskolben, Haltestifte und Bremsnocke mit Bremsfett vor Festgehen und Oxydation schützen.
5. Motor: Zündkerze mit Kerzenstecker und Abdeckung kontrollieren ggf. erneuern
6. Luftfilter: Kontrollieren, ggf. erneuern. – Kühlmittelfrostschutz kontrollieren.

Alle unlackierten Metallteile mit Schutzlack bzw. Schutzspray behandeln. Auf regelmäßige Reinigung von Streusalzrückständen und auf notwendige Nachversiegelung achten.

### **10.4 FRÜHJAHRSSINBETRIEBNAHME NACH WINTEREINLAGERUNG**

So wie Ihr Fahrzeug für den „Winterschlaf“ vorbereitet wurde, muss es zum Saisonstart wieder „fit“ gemacht werden:

1. Batterie laden und einbauen.
2. Kraftstoffsystem – Bei einer Standzeit von mehr als 3 Monaten, den Kraftstoff aus dem ganzen System erneuern. (inkl. Tankfüllung)
3. Alle Seilzüge, Gelenkstellen und Hebel auf Funktion prüfen und ggf. schmieren.
4. Reifenluftdruck prüfen und korrigieren.
5. Bremsanlage auf Funktion, Freigängigkeit und Dichtigkeit prüfen.
6. Beleuchtung und elektrische Anlage auf Funktion prüfen, Steckkontakte evtl. mit Kontaktspray behandeln.
7. Motor starten, warm laufen lassen, auf Dichtigkeit prüfen (Kraftstoff, Öl und Kühflüssigkeit), kurze Einfahrzeit gewähren.

**10.5 SPEZIFIKATIONEN K-XCT 125i**

<b><u>Motor Typ</u></b>	Flüssigkeitsgekühlter 1-Zylinder, 4-Takt Motor	<b><u>Länge gesamt</u></b>	2120 mm
<b><u>Hubraum</u></b>	124,8 ccm	<b><u>Breite gesamt</u></b>	785 mm
<b><u>Bohrung x Hub</u></b>	54,0 x 54,4 mm	<b><u>Höhe gesamt</u></b>	1280 mm
<b><u>Verdichtungsverh.</u></b>	11,2 :1	<b><u>Leer/Gesamtgewicht</u></b>	173 kg / 333 kg
<b><u>Max. Leistung</u></b>	10,60 / 9000 kw/Umin	<b><u>Radstand</u></b>	1450 mm
<b><u>Max. Drehmoment</u></b>	12,0 / 7000 Nm/Umin	<b><u>Reifengröße</u></b>	VO: 120/70-R14 HI: 150/70-R13
<b><u>Leerlaufdrehzahl</u></b>	1420 Umin	<b><u>Kraftstoff</u></b>	Bleifrei
<b><u>Getriebe</u></b>	Stufenlos	<b><u>Tankinhalt</u></b>	Ca. 11,0 Liter
<b><u>Kupplung</u></b>	Fliehkraft	<b><u>Getriebeöl</u></b>	SAE 90 – 0,12 L
<b><u>Zündung</u></b>	Digital	<b><u>Ölsorte</u></b>	SAE 10W 50
<b><u>Anlasser</u></b>	Elekt. Anlasser	<b><u>Motoröl</u></b>	1,0 – 1,2 Liter
<b><u>Zündkerze</u></b>	1 x NGK CR7E	<b><u>Batterie</u></b>	GTX9-BS
<b><u>Höchstgeschw.</u></b>	101 km/h	<b><u>Zuladung</u></b>	160 kg

**SPEZIFIKATIONEN K-XCT 300i ABS**

<b><u>Motor Typ</u></b>	Flüssigkeitsgekühlter 1-Zylinder, 4-Takt Motor	<b><u>Länge gesamt</u></b>	2120 mm
<b><u>Hubraum</u></b>	398,9 ccm	<b><u>Breite gesamt</u></b>	785 mm
<b><u>Bohrung x Hub</u></b>	72,7 x 72,0 mm	<b><u>Höhe gesamt</u></b>	1280 mm
<b><u>Verdichtungsverh.</u></b>	10,8 :1	<b><u>Leer/Gesamtgewicht</u></b>	185 kg / 345 kg
<b><u>Max. Leistung</u></b>	20,40 / 7750 kw/Umin	<b><u>Radstand</u></b>	1450 mm
<b><u>Max. Drehmoment</u></b>	28,97 / 6500 Nm/Umin	<b><u>Reifengröße</u></b>	VO: 120/70-R14 HI: 150/70-R13
<b><u>Leerlaufdrehzahl</u></b>	1500 - 1700 Umin	<b><u>Kraftstoff</u></b>	Bleifrei
<b><u>Getriebe</u></b>	Stufenlos	<b><u>Tankinhalt</u></b>	Ca. 11,0 Liter
<b><u>Kupplung</u></b>	Fliehkraft	<b><u>Getriebeöl</u></b>	SAE 90 – 0,21 L
<b><u>Zündung</u></b>	Digital	<b><u>Ölsorte</u></b>	SAE 5W50 / SAE 10W 50
<b><u>Anlasser</u></b>	Elekt. Anlasser	<b><u>Motoröl</u></b>	1,3 – 1,5 Liter
<b><u>Zündkerze</u></b>	1 x NGK CR7E	<b><u>Batterie</u></b>	GTX9-BS
<b><u>Höchstgeschw.</u></b>	130 km/h	<b><u>Zuladung</u></b>	160 kg

**Eine gute Fahrt wünscht Ihnen**



**EnMoto**

Fahrzeughandelgesellschaft m.b.H.

Strassgangerstr. 433a

A-8054 Graz - Austria

Tel. + 43 316 711044

Fax + 43 316 711044-4

E-mail: [info@enmoto.at](mailto:info@enmoto.at)

UID ATU38126201

