

Speedex

Prima 50i

Bedienerhandbuch



EnMoto
Fahrzeughandelgesellschaft m.b.H.

Strassgangerstr. 433a
A-8054 Graz – Austria
Tel. +43 316 711044
Fax +43 316 711044-4
E-mail: info@enmoto.at
UID ATU38126201

VORWORT

Sehr geehrter Kunde, sehr geehrte Kundin!

Sie haben sich für einer unserer Speedex-Roller entschieden, wofür wir Ihnen danken. Damit Sie sich an einer sicheren und vergnüglichen Fahrt erfreuen können, machen Sie sich vor der ersten Ausfahrt gründlich mit diesem Handbuch vertraut. Ihre Sicherheit hängt nicht nur von Ihrer Aufmerksamkeit und der Beherrschung des Fahrzeuges ab, sondern auch vom technischen Zustand des Fahrzeuges. Eine Kontrolle vor jeder Ausfahrt sowie die regelmäßige Wartung sind daher sehr wichtig. Für die Qualität jedes einzelnen Fahrzeuges wird von EnMoto GmbH garantiert.

Anmerkung: Die Informationen und Vorgaben in diesem Handbuch sind lediglich Empfehlungen - Änderungen vorbehalten.

WICHTIGE HINWEISE

- Fahrer und Beifahrer
Das Fahrzeug ist konzipiert für einen Fahrer und einen Beifahrer. Überschreiten Sie niemals die maximale Gewichtskapazität wie folgt: Maximale Belastung: 150kg (inkl. 5kg für Gepäckträger)

Achten Sie besonders auf die folgenden Warnpunkte im Handbuch:



WARNUNG: Weist auf eine starke Möglichkeit von schweren Verletzungen oder Tod hin, wenn die Anweisungen nicht befolgt werden.



VORSICHT: Weist auf eine mögliche Beschädigung des Geräts und/oder möglichen Verletzungen des Fahrers hin, wenn die Anweisungen nicht befolgt werden.



HINWEIS: Weist auf eine mögliche Beschädigung des Geräts hin, wenn die Anweisungen nicht befolgt werden.

Inhalt

SICHERES FAHREN MIT IHREM FAHRZEUG	6
ALLGEMEINE INFORMATIONEN.....	9
Fahrzeugteile	9
Armaturenbrett	12
Zündschlüssel und Lenkschloss	13
Zündschlüssel und Lenkschloss	14
Bedienelemente am linken Lenker.....	15
Bedienelemente am rechten Lenker	16
Benzintank.....	17
Das Fahrzeug starten und stoppen.....	18
Anweisungen während der Zeit des Einfahrens.....	20
INSTANDHALTUNG UND WARTUNG	21
Periodische Inspektion	21
Luftfilter	22



Öl nachfüllen.....	23
Ölwechsel	24
Getriebeölwechsel.....	25
Wartung der Bremsen	26
Wartung der Zündkerze.....	28
Wartung der Reifen	28
Batterie und Sicherung	29
Längere Lagerung	30
Zurück zum Fahren	30
WARTUNGSPROGRAMM	31
TECHNISCHE DATEN	32

SICHERES FAHREN MIT IHREM FAHRZEUG

FAHRVORSCHRIFTEN FÜR IHRE SICHERHEIT:

Lesen Sie bitte dieses Handbuch gründlich und sorgfältig



WARNUNG!

Rollerfahren erfordert besondere Konzentration, um die Sicherheit zu gewährleisten. Machen Sie sich mit diesen Anforderungen vertraut, bevor Sie losfahren.

- Machen Sie immer eine Inspektion vor der Fahrt, bevor Sie den Motor starten. Sie können so Unfälle oder Geräteschäden verhindern.
- In den meisten Ländern ist eine spezielle Fahrprüfung oder ein Führerschein erforderlich. Stellen Sie sicher, dass Sie qualifiziert sind, bevor Sie fahren. VERLEIHEN Sie Ihr Fahrzeug NIEMALS einem unerfahrenen Fahrer.
- Sie sollten ständig wachsam und gut ausgerüstet sein, um Unfälle zu vermeiden:
 - Tragen Sie helle oder reflektierende Bekleidung
 - Fahren Sie nicht im "toten Winkel" eines anderen Kraftfahrzeuges
 - Biegen Sie nicht ohne ausreichendem Sicherheitsabstand eines entgegenkommenden Fahrzeuges ab.
 - Beachten Sie alle Verkehrsregeln und Vorschriften
 - Beachten Sie die Geschwindigkeitsbegrenzungen und fahren Sie NIEMALS schneller als es die Streckenabschnitte erlauben.
 - Bevor Sie in einer Kreuzung abbiegen oder einen Spurwechsel durchführen möchten, geben Sie dieses Vorhaben frühzeitig den anderen Verkehrsteilnehmern durch Blinkersetzung bekannt.



- Seien Sie besonders vorsichtig an Kreuzungen, Parkplatzeinfahrten und -ausfahrten.
- Denken Sie immer daran, mit beiden Händen am Lenker zu fahren und beide Füße auf den Fußraster des Fahrzeuges zu halten. Auch der Beifahrer sollte beide Hände an den vorgesehenen Haltebügel und beide Füße auf den hinteren Fußrastern setzen.

SCHUTZBEKLEIDUNG

- Tragen Sie aus Sicherheitsgründen immer einen Helm mit Visier oder einer Staubschutzbrille und Schutzkleidung. Ihr Beifahrer braucht denselben Schutz.
- Tragen Sie keine lose Kleidung, die sich an den Hebeln, Rädern usw. verfangen könnte.

NACHBAU DES FAHRZEUGES



WARNUNG: Das willkürliche Nachrüsten von Zubehör oder das Entfernen von Originalteilen kann das Fahren unsicher machen und ist auch nicht straßenzulässig. Der Benutzer muss alle Gesetze und Vorschriften in Bezug auf das Fahrzeug und Verkehr beachten.

BELADUNG DES FAHRZEUGES



WARNUNG: Das Hinzufügen von Zubehör und Ladung kann die Stabilität, die Leistung und die Betriebsgeschwindigkeit des Fahrzeugs beeinträchtigen.

- Halten Sie das Gewicht von Ladung und Zubehör niedriger und in der Nähe der Fahrzeugmitte. Belasten Sie beide Seiten gleichmäßig, um das Gleichgewicht zu behalten. Da das Gewicht weiter vom Schwerpunkt des Fahrzeugs entfernt ist, wird die Handhabung proportional beeinflusst.
- Stellen Sie sicher, dass die Ladung am Fahrzeug befestigt ist.
- Befestigen Sie keine Gegenstände an Lenker, Gabel oder Kotflügel. Andernfalls kann eine instabile Handhabung oder eine langsame Lenkreaktion auftreten.
- Das maximale Ladegewicht des Rollers beträgt 100 kg. Bitte das Fahrzeug nicht überladen.

ZUBEHÖR

Original Zubehör von Speedex wurde speziell für das Fahrzeug entwickelt und getestet. Da das Werk nicht alle anderen Zubehöerteile prüfen kann, sind Sie persönlich für die Auswahl, Installation und Verwendung von Zubehör verantwortlich, das nicht von der Firma hergestellt wurde. Befolgen Sie immer die folgenden Sicherheitsregeln:

- Kontrollieren Sie das Zubehör sorgfältig um sicherzustellen, dass es keine Lichter verdeckt, die Bodenfreiheit oder den Schräglagenwinkel verringert oder den Federweg, den Lenkweg oder den Steuerbetrieb begrenzt.
- Fügen Sie keine elektrischen Geräte hinzu, die die Stromkapazität des Fahrzeugs überfordern.



ALLGEMEINE INFORMATIONEN

Fahrzeugteile

Fahrgestellnummer:

Bitte füllen Sie die Fahrgestellnummer und den Motornummer Ihres Fahrzeugs in das Feld unten ein. Diese Nummern sind wichtig und müssen im Fahrzeugregistrierungsdokument der Maschine aufgezeichnet werden.

- Die Fahrgestellnummer (VIN) befindet sich in eine Plakette über die Fußraste.
- Das Typenschild befindet sich auf der rechten Seite des Seitenständers.
- Die Motornummer ist am linken unteren Teil des Kurbelgehäuses eingeprägt.

Fahrgestellnummer	
Motornummer	

- ① Vorderer Kotflügel
- ② Scheinwerfer
- ③ Lenker
- ④ Sitzbank
- ⑤ Gepäckträger
- ⑥ Vorderer Stoßdämpfer
- ⑦ Vorderradbremsen
- ⑧ Seitenständer



- ① Heckleuchte
- ② Hinterrad
- ③ Hinterradbremse
- ④ Auspuff
- ⑤ Hauptständer
- ⑥ Vorderrad



Armaturenbrett



① **Linke Blinkeranzeige** ↔

Blinkt wenn der linke Blinker betätigt wird.

② **Tachometer**

Zeigt die Fahrgeschwindigkeit.

③ **Fernlichtanzeige**

☰☷ Leuchtet auf, wenn der Scheinwerfer im Fernlichtmodus arbeitet.

④ **Kilometerzähler**

Zeigt die gefahrene Kilometern

⑤ **Tankanzeige**

Zeigt den Benzinstand im Tank. Die Anzeige auf „F“ bedeutet, dass ca. 5,3 l im Tank sind. Anzeige auf „E“ bedeutet, es bleibt ca. 1 l im Tank.

⑥ **Rechte Blinkeranzeige**

Blinkt wenn der rechte Blinker betätigt wird

⑦ **Motorwarnungsanzeige**

Wenn die Warnlicht  eingeschaltet ist, bedeutet, dass das der Motor ein Problem hat.

Zündschlüssel und Lenkschloss

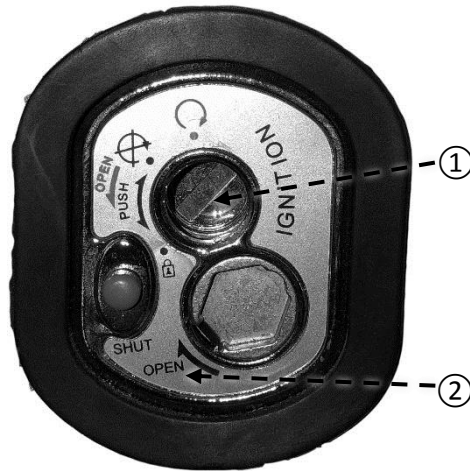

① Schlosdeckel

Das Schloss verfügt über ein Deckel. Um das Deckel zu öffnen muss man den hexagonal Schlüssel in uhrzeigesinn drehen.

Um das Deckel zu schließen, einfach den Knopf „**SHUT**“ drücken.

② Helmfachschloss

Den Schlüssel im gegenuhrzeigersinn drehen, um den Helmfach zu öffnen (OPEN).

Zündschlüssel und Lenkschloss

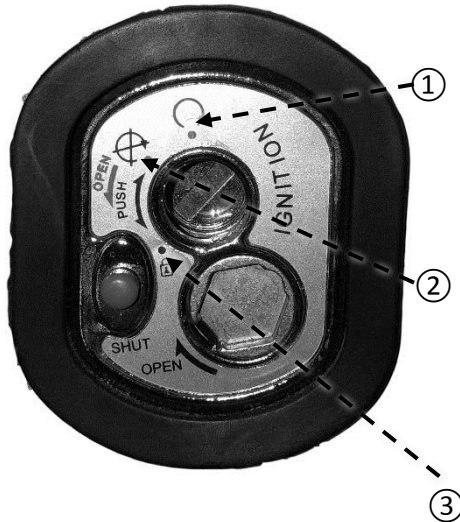

① Zündschlüssel ist eingeschaltet

Wenn der Zündschlüssel sich auf „“ befindet, ist das Zündsystem angeschlossen und der Schlüssel kann nicht bewegt werden.

② Zündschlüssel ist ausgeschaltet

Wenn der Zündschlüssel sich auf „“ befindet, ist das Zündsystem ausgeschaltet und der Schlüssel kann bewegt werden.

③ Lenkradschloss

Um den Schloss zu betätigen, drehen Sie den Lenkkopf nach links, stecken Sie den Zündschlüssel ein, drücken sie den Schlüssel ein und drehen Sie den Schlüssel 30 ° im Gegenuhrzeigersinn (). Der Lenkkopf wird gesperrt und der Zündschlüssel kann entfernt werden.



WARNUNG!

Wenn Sie das Fahrzeug abstellen, blockieren Sie die Lenkung, um einen möglichen Diebstahl zu verhindern.

Bedienelemente am linken Lenker

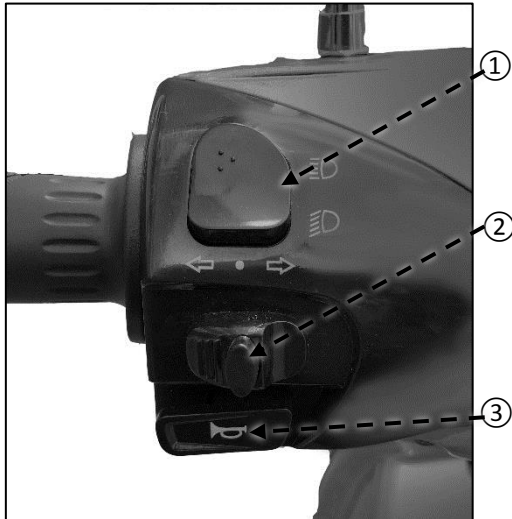

① Fernlicht-/Abendlichttaste

Stellen Sie den Knopf auf  um das Fernlicht einzuschalten (bei Nacht oder um anderen Fahrzeugen zu signalisieren).

Stellen Sie den Knopf auf  um den Abblendlicht einzuschalten.

② Blinkerschalter

Stellen Sie den Knopf auf , um den linken Blinker anzuschalten.

Stellen Sie den Knopf auf „OFF“, um den Blinker auszuschalten.

Stellen Sie den Knopf auf , um den rechten Blinker anzuschalten.

Stellen Sie den Knopf auf „OFF“, um den Blinker auszuschalten

③ Hupenknopf

Drücken Sie die Hupentaste , um die Hupe zu betätigen.

Bedienelemente am rechten Lenker

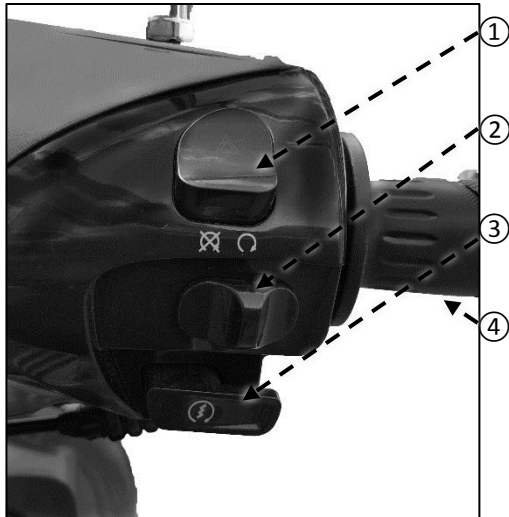

① **Warnung Taste**

Beim Betätigen werden alle Blinker angeschaltet

② **Motor-Notschaltertaste**

Stellen Sie den Schalter auf  und das Fahrzeug wird gestoppt (Notschalter).

Setzen Sie den Knopf auf  und das Zündsystem wird eingeschaltet.

③ **Elektrischer Starterknopf**

Um das Fahrzeug mit dem elektrischen Starter zu starten, drücken Sie die Taste.^(*)

④ **Gasgriff**

Drehen Sie den Hebel nach unten, um Gas zu geben.

Benzintank



① **Benzintank**

Wenn der Zeiger oder in der Nähe von „E“ befindet, füllen Sie den Tank auf.

Der Benzintank hat eine Kapazität von 4.5 l.

② **Tankdeckel**

Drehen Sie die Tankdeckel gegen den Uhrzeigersinn, um den Kraftstofftank zu öffnen

Befüllen Sie den Tank mit Benzin, dessen Oktanzahl über 90 ist.



VORSICHT!

Verwenden Sie Benzin mit 90 Oktan oder höher.



WARNUNG!

Benzin ist hochentzündlich und hochexplosiv. Bei stillstehendem Motor, immer an einem belüfteten Ort tanken. Rauchen Sie nicht und lassen Sie keine offenen Flammen oder Funken in der Nähe des Benzins.

Das Fahrzeug starten und stoppen

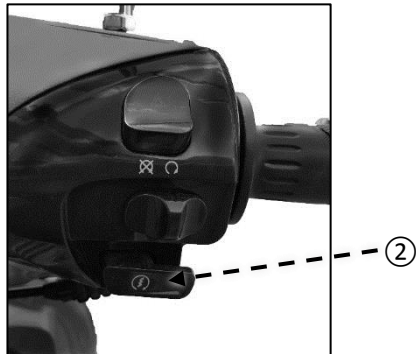
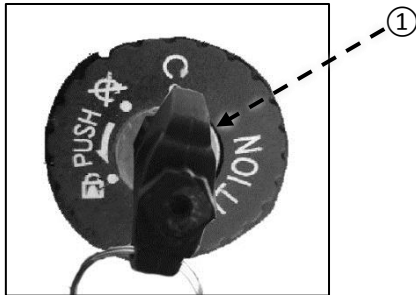

① Schlüssel

Stecken Sie den Schlüssel in das Schlüsselloch und drehen Sie bis zur Position **ON**.

Betätigen Sie den Bremshebel und halten Sie ihn in diese Position.

Setzen Sie Motor-Notschaltertaste auf „“.

② Elektrischer Starterknopf

Um das Fahrzeug mit dem elektrischen Starter zu starten, drücken Sie die Taste .

Heben Sie den Haupt- oder den Seitenständer und fahren Sie los!

Um den Motor zu stoppen, Setzen Sie die Motor-Notschaltertaste auf „“.

Drehen Sie den Schlüssel auf die **OFF** Position.



WARNUNG!

Halten Sie den Startknopf nicht länger als 5 Sekunden gedrückt.



HINWEIS

Wenn der Motor nicht sofort startet, warten Sie 30 Sekunden, bevor Sie den Motor erneut zu starten versuchen.

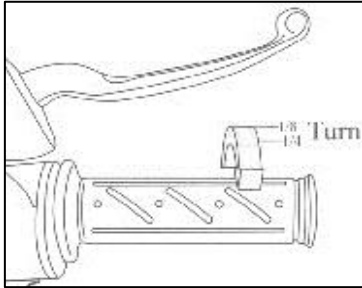

Starten mit dem Kickstarter

- Stellen Sie das Fahrzeug auf ebenem Untergrund auf den Hauptständer.
- Treten Sie den Kickstarter ① kräftig hinunter.
- Wenn der Motor kalt ist, und nach 3-4maligen Kicken nicht anspringt, drehen Sie den Gasgriff um $1/8$ - $1/4$ Drehung um das Starten zu erleichtern.
- Nach einem Kaltstart lassen Sie den Motor kurz warmlaufen.
- Wenn der Motor gestartet ist, drehen Sie nicht sofort auf Vollgas und fahren Sie ein gemäßigtes Tempo, das verlängert die Lebensdauer des Motors.

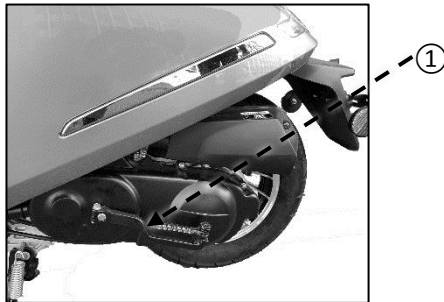



WARNUNG!

Die Temperatur des Auspuffs wird während des Fahrens sehr hoch. Berühren Sie es nicht, auch wenn das Fahrzeug steht.



HINWEIS

Wenn Sie den Motor bei kaltem Wetter starten, lassen Sie den Motor 3 Minuten bevor Sie losfahren warmlaufen.



VORSICHT!

Der Motor kann überhitzen, wenn er an einem extrem heißen Tag längere Zeit im Leerlauf läuft. Stoppen Sie den Motor sofort.

Anweisungen während der Zeit des Einfahrens

Die Zeit des Einfahrens ist für ein neues Fahrzeug sehr wichtig, da es sich unmittelbar auf die Lebensdauer auswirken wird. Die Beschleunigung in diesem Zeitraum sollte schrittweise erfolgen. Führen Sie die Fahrzeugwartung nach dem Einfahren durch, um die zukünftige Leistung und Haltbarkeit sicherzustellen.

INSTANDHALTUNG UND WARTUNG

Periodische Inspektion

Einige Komponenten dieses Fahrzeug sind abgenutzt oder lösen sich nach einiger Zeit. Eine regelmäßige Wartung trägt dazu bei, dass Ihr neues Fahrzeug mit Höchstleistung arbeitet. Fehlende regelmäßige Wartung kann die Sicherheit und Zuverlässigkeit Ihres Fahrzeuges beeinträchtigen und die Lebensdauer des Fahrzeuges verkürzen.

Pflegen Sie das Fahrzeug wie folgt:

1. Ein sauberes Fahrzeug und eine korrekte Schmierung sorgen für eine hohe Leistung des Fahrzeuges.
2. Überprüfen Sie die korrekte Funktion der Bremsen.
3. Überprüfen Sie den korrekten Betrieb der Stoßdämpfer und der Gabel; korrekter Reifendruck und einwandfreie Funktion aller Elemente.
4. Pflegen Sie die Undurchlässigkeit aller elektrischen Verbindungen.
5. Überall die richtige Schmierung durchführen und auf Lecks prüfen.
6. Überprüfen Sie die gute Verbindung der Batterieklemmen.
7. Halten Sie Werkzeuge und Zubehör bereit und ohne Rost.
8. Einige Werkzeuge sind in diesem Roller enthalten:

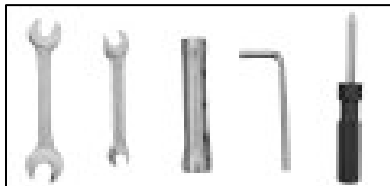

1. 12 x 14 Schlüssel
2. 8 x 10 Schraubenschlüssel
3. Hülsenschlüssel 18.5x17
4. Sechskantschlüssel
5. Schraubenzieher

Luftfilter

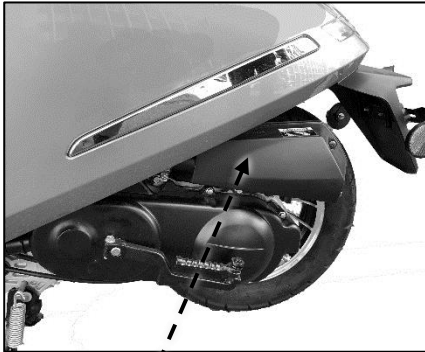

①



VORSICHT!

Verwenden Sie niemals Benzin oder Lösungsmittel mit niedrigem Brennpunkt zum Reinigen.



HINWEIS

Bitte zerlegen Sie die hintere und die linke Schutzleiste zum ersten Mal mit Hilfe eines Mechanikers.

Reinigung des Luftfilters

Ein mit Staub und Schmutz gefüllter Luftfilter kann die Motorleistung vermindern und den Kraftstoffverbrauch erhöhen. Es empfiehlt sich, den Luftfilter regelmäßig zu reinigen (ungefähr jeder 2.000 km).

- Entfernen Sie die hintere Schutzleiste und den linken Schutzstreifen ①.
- Entfernen Sie die Befestigungsschraube der Luftfilterabdeckung.
- Entnehmen Sie den Kern aus der Luftfilterbox.
- Reinigen Sie das Filterelement mit Druckluft oder mit einer trockenen Bürste oder legen Sie einen neuen Filter in die Luftreinigungsbox hin.

Führen Sie die obigen Schritte aus, um den Luftfilter wieder zu montieren.

Öl nachfüllen



①

Bei kaltem Motor den Mittelständer in eine flache Bodenfläche stellen und den Ölstand prüfen, wenn er unter der unteren Markierung liegt, Öl nachfüllen.

1. Halten Sie das Fahrzeug auf dem flachen Boden und schrauben Sie dann den Motorölmessstab ① ab, reinigen Sie ihn und setzen Sie ihn wieder ein (nicht schrauben), ziehen Sie ihn wieder heraus und prüfen Sie den Ölstand.

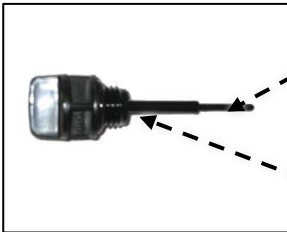

②

③

2. Wenn die Motorölmenge sich der unteren Grenze ② nähert, fügen Sie geeignetes Motoröl hinzu, wobei darauf zu achten ist, dass der obere Grenzwert ③ nicht überschritten werden muss. Dann den Ölstab zurück fest einschrauben. Überprüfen Sie abschließend, ob Öl austritt.

Ölwechsel

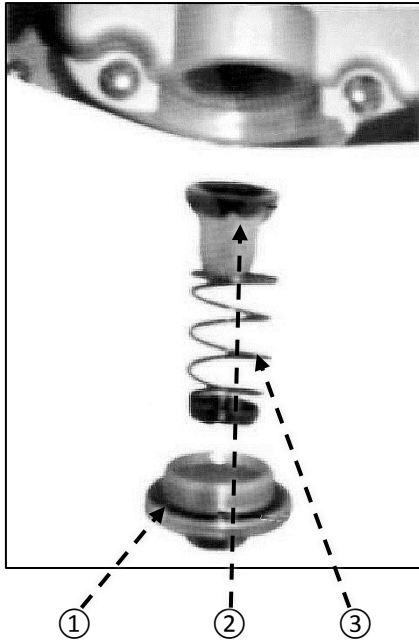

Öl nur wechseln, wenn der Motor noch nicht abgekühlt ist und das Fahrzeug unterstützt von einen Stand steht. Das Öl soll komplett auszürinnen.

Ölwechsel und Reinigung des Ölfilters

Schrauben Sie die Abdeckung der Ölbohrung / Ölstabstange und die Abdeckung des Ölfilters heraus.

Sieb, Öllochdeckel und Ölfilter ① abnehmen, dann Sieb ② und Feder ③ herausnehmen.

- Reinigen Sie das Ölfilternetz mit Bremsreinigungsmittel.
- Füllen Sie das Ölfilternetz, die Feder und die Abdeckung des Ölfiltersiebs.
- Öl in den Motor einfüllen, dabei die obere Markierung nicht überschreiten
- Beim Messen des Ölstands nicht den Deckel der Ölbohrung / Öleinfüllstange festschrauben.
- Den Deckel der Ölbohrung / Ölstabstange einfüllen
- Starten Sie den Motor und lassen Sie ihn einige Minuten lang im Leerlauf laufen, dann schalten Sie ihn aus.
- Das Ölvolumen des Motors erneut messen, um sicherzustellen, dass es nicht ausläuft.

Getriebeölwechsel



Das Fahrzeug benutzt Getriebeöl des Typs **SAE 80W/90** (0,11 l)

① Getriebeölwechsel

Stellen Sie das Fahrzeug in seinem Hauptstand.

② Drehen Sie die Tauchschraube ① und die Ölablassschraube ② heraus.

- Wenn das Öl abgelassen wird, benötigt der Motor eine bestimmte Temperatur. Verwenden Sie den Hauptständer, um den Motor zu unterstützen, und stellen Sie sicher, dass das gesamte Öl abgelassen wird.
- Reinigen Sie die Ablassschraube und montieren Sie sie erneut.
- Spritzen Sie langsam Öl in das Loch der Tauchschraube, bis das Öl überläuft.
- Fixieren Sie die Tauchschraube und schrauben Sie ihn fest.

Wartung der Bremsen

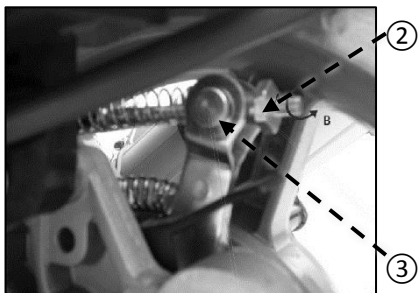
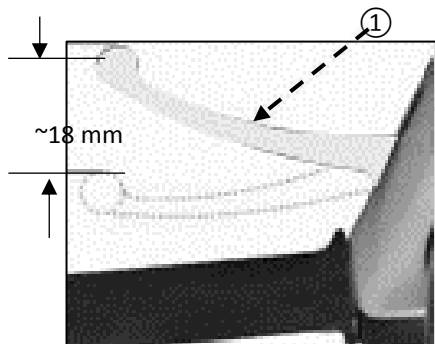

Bremskontrolle:

① Der Abstand des vorderen Bremshebels muss zwischen 10 mm und 20 mm betragen.

Überprüfen Sie, ob Flüssigkeit aus der Bremspumpe austritt.

Einstellen der Mutter:

Drehen Sie in Uhrzeigerrichtung (A), um den Abstand des freien Weges zu vergrößern. Drehen Sie in Gegenuhrzeigerrichtung (B) um den Abstand des freien Weges zu reduzieren.

Nach dem Einstellen sollte der Achsstift ② eng an der Nut der Mutter ③ anliegen.



HINWEIS

Stellen Sie sicher, dass die Wartung des Bremssystems von einem offiziellen Speedex-Händler durchgeführt wird.

Kontrolle des Bremsflüssigkeitsstandes und der Bremsklötzen

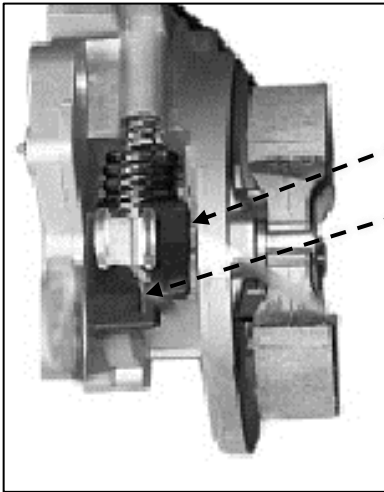

Halten Sie den Lenker gerade und prüfen Sie den Stand der Bremsflüssigkeit in den Behältern für die vordere/hintere Bremse. Er sollte zwischen der oberen und der unteren Markierung liegen.

④ Wenn der Flüssigkeitsstand nahe der Untergrenze liegt, prüfen Sie die Bremsklötze auf ihre Abnutzung .

④ Referenzmarken

⑤ Bremsklötzemarkierung

Der Bremsklötze muss gewechselt werden dann, wenn die Bremsen in vollgebremsten Position sind und die Referenzmarkierung und die Bremsklötzemarkierung in einer geraden Linie angeordnet sind.

Wartung der Zündkerze

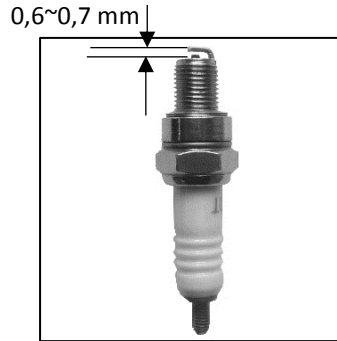

Dieses Fahrzeug wird mit einer Zündkerze des Typs CR7HSA bestattet.

Um die Zündkerze zu ersetzen, folgen Sie die Anweisungen:

- Die Verbindung der Zündkerzenabdeckung trennen und die Zündkerze mit einem Spezialschlüssel auseinander nehmen.
- Überprüfen Sie, ob sich brennende Aschenreste oder Schmutz auf der Elektrode oder dem Porzellankopf angesammelt haben. Wenn die Zündkerze stark verschmutzt ist, ersetzen Sie sie. Wenn nicht, reinigen Sie die Asche oder den Schmutz mit einer Bürste.
- Normalerweise beträgt der Abstand zwischen der Seitenelektrode und der Mittelelektrode 0,6-0,8 mm.
- Verwenden Sie keine Zündkerze mit anderen Spezifikationen.

Wartung der Reifen

Der richtige Reifendruck sorgt für Komfort und Fahrstabilität und verlängert zudem die Lebensdauer des Rollers.

Dimension	Vorne	3,5-10"
	Hinten	3,5-10"
Druck (kPa)	Vorne	200 kPa
	Hinten	225 kPa

Überprüfen Sie den Innendruck der Reifen und überprüfen Sie deren Zustand. Ersetzen Sie die Reifen nach Bedarf.

Überprüfen Sie die Verformung des Rades und wechseln Sie das Rad wenn nötig.

Batterie und Sicherung

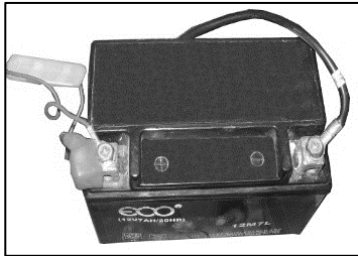

Die Batterie befindet sich unter dem Helmloch des Sitzes. Die gelieferte Batterie ist wartungsfrei, 12V 7Ah. Überprüfen Sie die Batterie während der ersten 3000 km. Für die Batteriewartung, folgen Sie bitte den Anweisungen:

1. Überprüfen Sie, ob die Batterie funktioniert.
2. Überprüfen Sie, ob die positiven und negativen Anschlüsse der Batterie lose sind oder nicht.
3. Laden Sie die Batterie einmal im Monat auf, falls das Fahrzeug für eine lange Zeit nicht benutzt wird.
4. Wird das Fahrzeug eine längere Zeit eingelagert, sollten Sie dann die Batterie abmontieren und in einem trockenen Ort aufbewahren.

Sicherung

Im Stromkreis wird eine Sicherung eingesetzt, um die Batterie und relevante elektronische Komponenten vor Überlastung zu schützen: Diese Sicherung hat eine Leistung von 10 A und befindet sich neben der Batterie. Überprüfen Sie bei elektrischen Problemen, ob die Sicherung durchgebrannt ist, wenn das elektrische System ausgeschaltet ist. Bei Bedarf ersetzen.



VORSICHT

Wenn die Sicherung andauernd durchbrennt, gehen Sie zu einem offiziellen Speedex-Händler. Sicherungen immer durch Sicherungen gleicher Nennleistung ersetzen.

Längere Lagerung

Wenn das Fahrzeug länger als 30 Tage außer Betrieb ist, bereiten Sie es wie folgt auf Lagerung vor:

- Waschen Sie den Kraftstoff aus dem Kraftstofftank.
- Entfernen Sie den Akku und lagern Sie ihn an einem kühlen, dunklen und trockenen Ort. Laden Sie die Batterie einmal im Monat langsam auf.
- Reinigen Sie das Fahrzeug und trocknen Sie es. Tragen Sie eine leichte Schicht Wachs oder Antirostmittel auf die lackierte oder verchromte Oberfläche auf.
- Stellen Sie den Reifen auf den richtigen Reifendruck ein und stützen Sie das Fahrzeug mit den Rädern auf dem Boden ab.
- Lagern Sie das Fahrzeug an einem sauberen und trockenen Ort.

Zurück zum Fahren

- Reinigen Sie das Fahrrad und ersetzen Sie das Motoröl, wenn es länger als 4 Monate gelagert wird.
- Überprüfen Sie den Akku und verwenden Sie ihn gegebenenfalls nach dem Aufladen.
- Den Kraftstofftank reinigen und neuen Kraftstoff hinzufügen.
- Führen Sie vor der Fahrt eine gründliche Überprüfung des Fahrzeugs durch.



WARTUNGSPROGRAMM

Der Wartungsplan basiert auf den Ablesungen des Kilometerstands. Der Wartungsplan sollte verkürzt werden, wenn das Fahrzeug häufig unter schlechten Bedingungen oder unter Last betrieben wird.

Artikel	Frequenz	Kilometerstand				Bemerkung
		500 km	4000 km	8000 km	12000km	
Kraftstoffsystem		C	C	C	C	** Nur von autorisierten Mechaniker durchgeführt.
** Ölfilter		C	C	C	C	
Kontrollkabel		A	A/C	A/C	A/C	
** Injektoren		C	C	C	C	
** Abgassystem		C	C	C	C	
Zündkerzenspalt		A/C	A/C	A/C	A/C	
** Ventilspiel		A	A	A	A	
Motorschmierung		R	R	R	R	
Filter		C	C	C	C	
** Steuerkette		I	A	A	A	
Leerlaufdrehzahl		A	A	A	A	
** Antriebsriemen			R	R	R	
Batterie		I	I	I	I	
Bremsscheibe		I	A	A	R	
** Bremssystem		A	A	A	R	Sie sollten das Fahrzeug nicht oft bei nassen und staubigen Bedingungen benutzen.
Bremslichtschalter		A	A	A	A	
Beleuchtungssystem		I	I	I	I	
** Variomatic		I	I	I	I	
** Stoßdämpfer		I	I	A	A	
Schrauben		G	G	G	G	
Vorder- und Hinterrad		I	I	I	I	
Lenkerlager drehen		I	A	A	R	

A-Justieren C-Reinigen I-Inspezieren R-Ersetzen G-Festziehen



TECHNISCHE DATEN

Artikel		Beschreibung
Länge x Breite x Höhe		1820 mm x 658 mm x 1145 mm
Radstand		1235 mm
Min. Bodenfreiheit		85 mm
Gewicht		87 kg
Max. Belastung		150 kg
Motormodell		1P39QMB
Motortyp		Einzyylinder, 4-Takt luftgekühlt
Motor	Bohrung x Hub	39 mm x 41,5 mm
	Kapazität des Zylinders	49,6 cm ³
	Kompressionsrate	10,5: 1
	Vergaser	Elektronische Einspritzung
	Luftfilter	Schwammkern
	Schmierung, Typ, Menge	Durch Öl, SG Class SAE 10 W-30, 0,6 L
	Starter	Elektrisch
	Max. Leistung/entsprechende Drehzahl	1,9 kW/6500 upm
	Max. Drehmoment/entsprechende Drehzahl	2,7 Nm/6000 upm
	Minimale Leerlaufdrehzahl	(1700±170) upm
Getriebe	Kupplung	Variomatic
	Getriebeöl Menge	0,11 L
	Getriebeöl Typ	SAE 80W/90
	Schmiersystem	Drücken und spritzen

Artikel		Beschreibung
Reifen, Bremsen	Felge	Aluminiumlegierung
	Vorderbremse	Disk
	Hinterbremse	Trommel
	Stoßdämpfer vorne / hinten	Hydraulische Feder
	Reifengröße / Druck Vorne	3,50 – 10" / 200kPa
	Reifengröße / Druck Hinten	3,50 – 10" / 225kPa
Elektrisches System	Zündung	C. D. I.
	Zündkerze	CR7HSA
	Spiel der Zündkerze	0,6mm~0,7mm
	Batterie	12V 7Ah
	Sicherung	10 A
	Scheinwerfer	Fernlicht:12V 35W, Abblendlicht 12V35W
	Stopplicht	12V 5 W
	Blinker	12V 10 W
	Blinkeranzeige	Im Armaturenbrett integriert
	Lichtanzeiger	Im Armaturenbrett integriert
	Positionslicht	12V 3W
Kennzeichenlicht	12V 5 W	
Eigenschaften	Tankinhalt	5,3 L
	Kraftstofftyp	Benzin 92 Oktan oder höher
	Wirtschaftlicher Kraftstoffverbrauch	<2,2 L/100km
	Max. Geschwindigkeit	45 km/h